

男子シングルス(県予選の部)

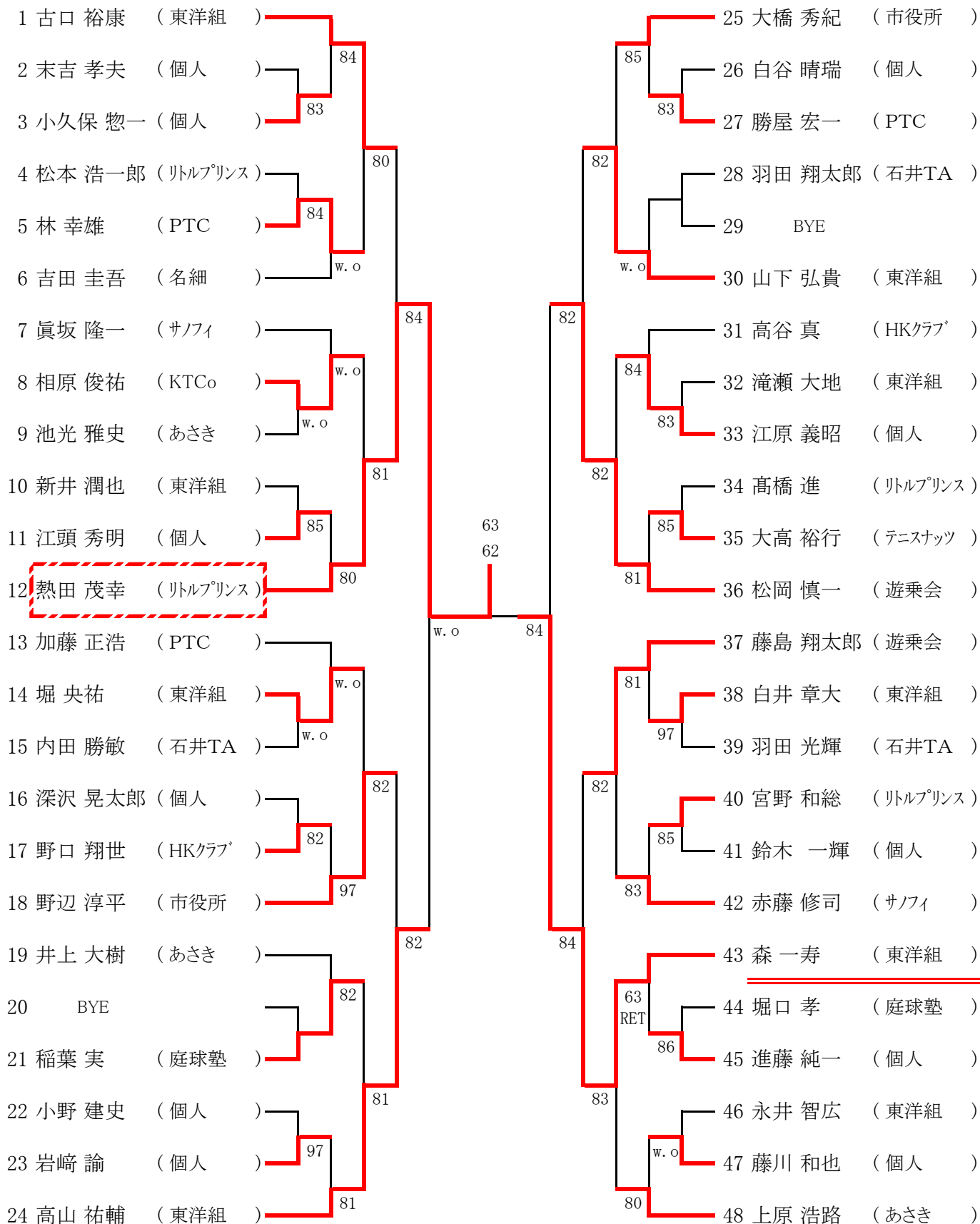

【シード順位】

- 1 古口 2 上原 3 加藤 4 松岡 5 熱田 6 高山 7 大橋 8 藤島
- 9 眞坂 10 井上 11 赤藤 12 山下 13 森 14 吉田 15 野辺 16 高谷

男子ダブルス (県予選の部)

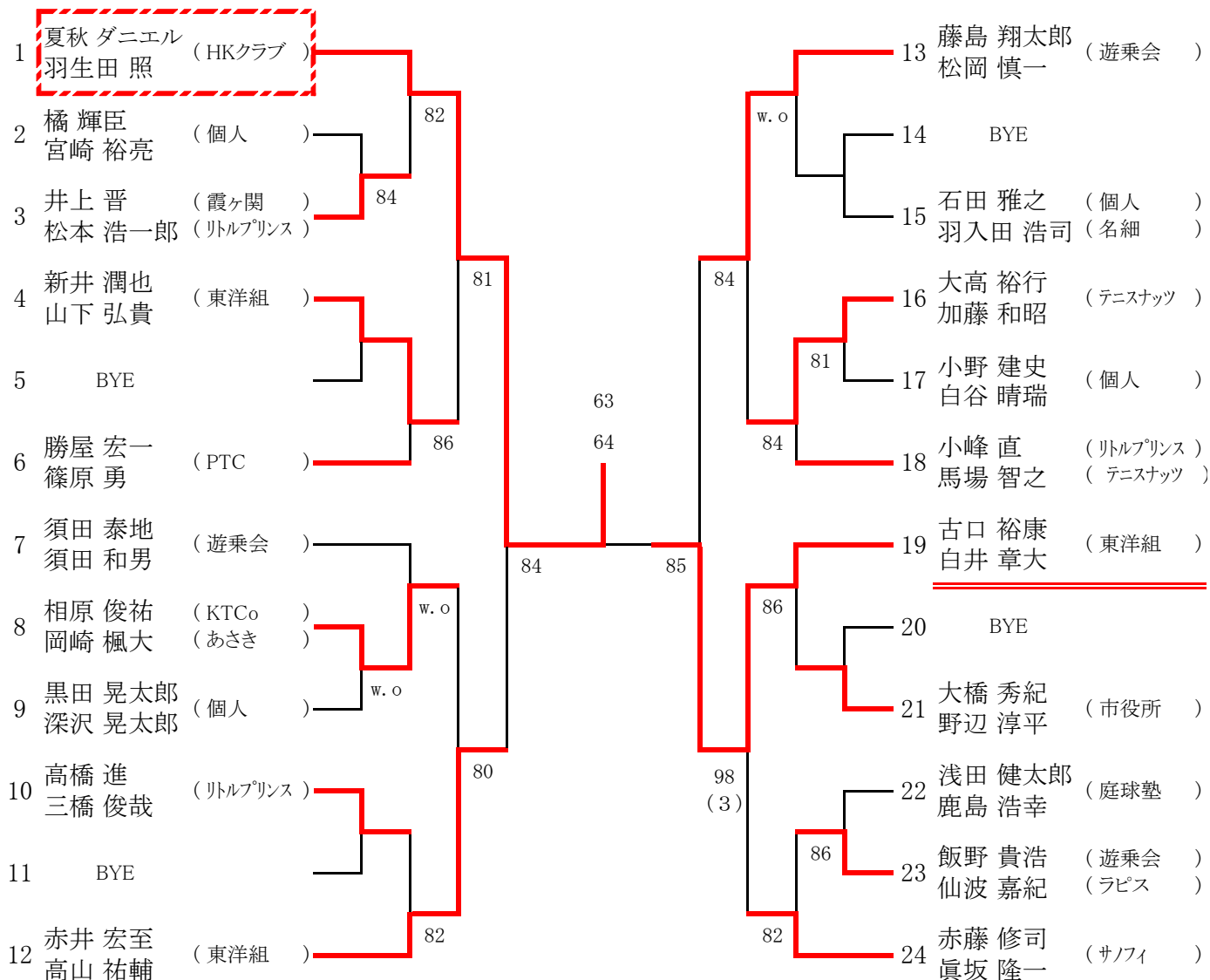

【シード順位】

- 1 夏秋・羽生田 2 赤藤・眞坂 3 小峰・馬場 4 須田・須田
 - 5 藤島・松岡 6 赤井・高山 7 勝屋・篠原 8 古口・白井
- ※抽選は、3～4、5～8

女子シングルス(県予選の部)

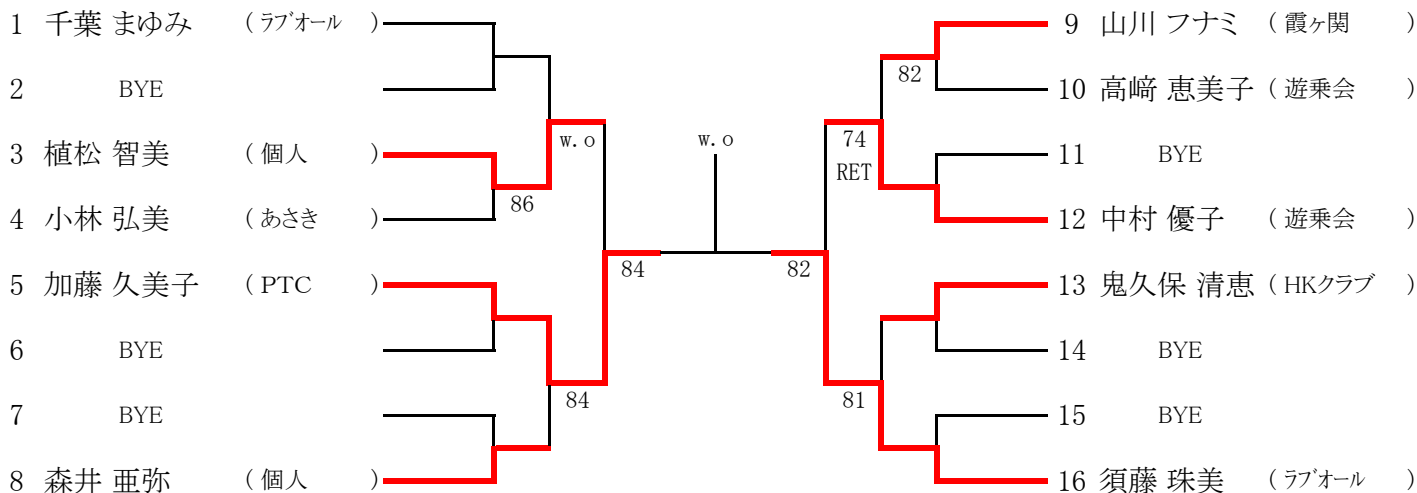

【シード順位】

- 1 千葉まゆみ 2 須藤珠美
 - 3 中村優子 4 加藤久美子
- ※抽選は、3～4

女子ダブルス(県予選の部)

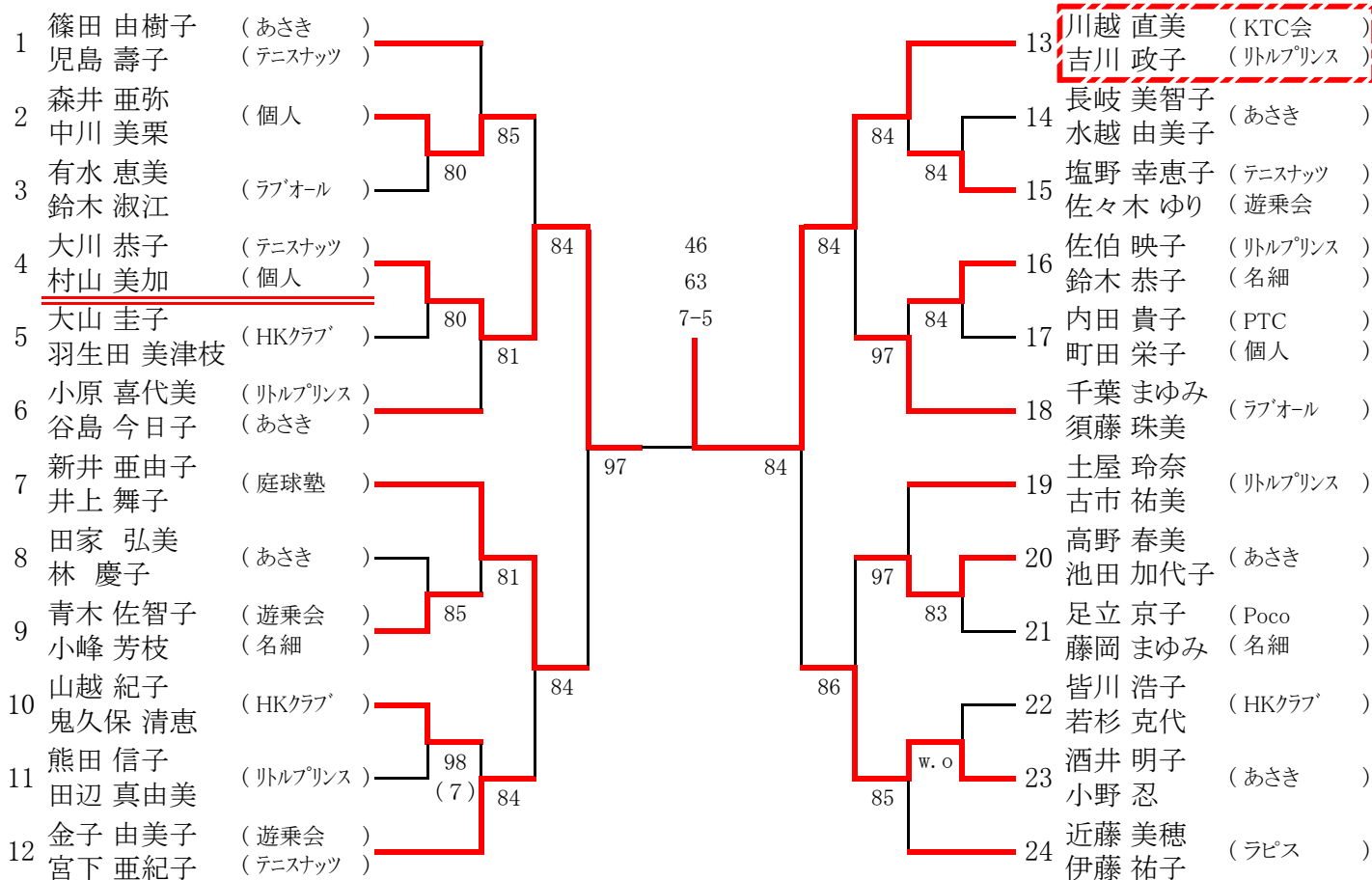

【シード順位】

- 1 篠田・児島 2 近藤・伊藤 3 千葉・須藤 4 新井・井上
 - 5 小原・谷島 6 川越・吉川 7 土屋・古市 8 金子・宮下
- ※抽選は、3～4、5～8

男子シングルス本戦(一般の部)※抽選で決定

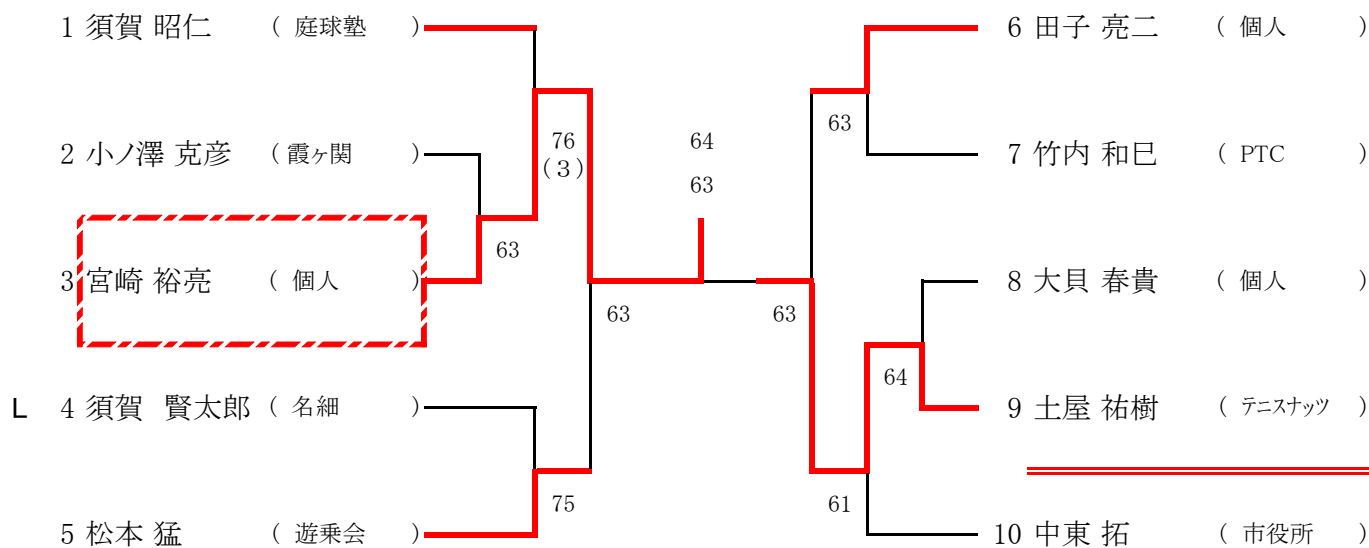

男子ダブルス本戦(一般の部)※抽選で決定

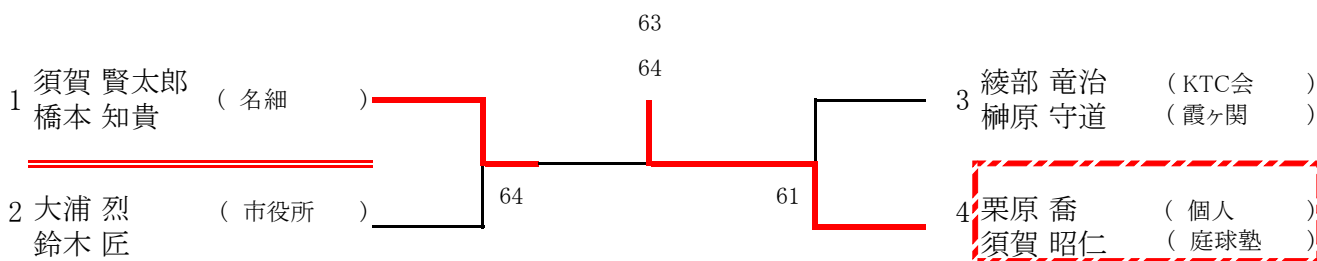

女子シングルス本戦(一般の部)※抽選で決定

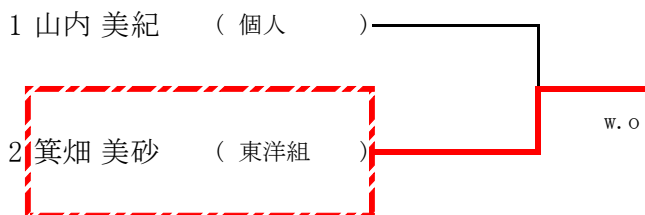

女子ダブルス本戦(一般の部)※抽選で決定

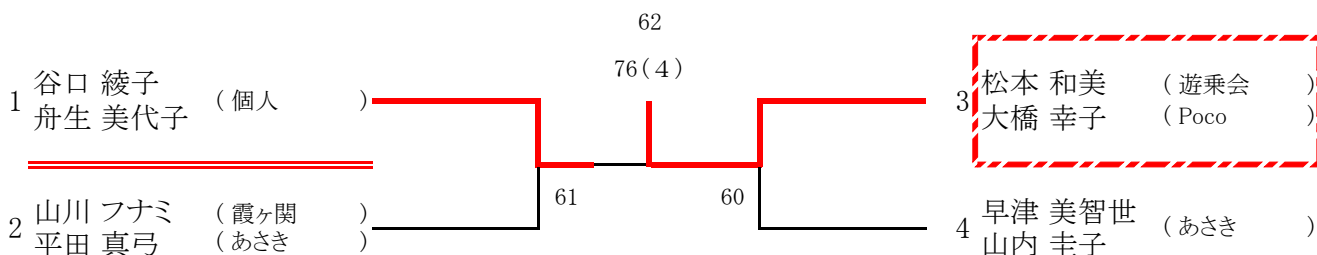

混合ダブルス本戦

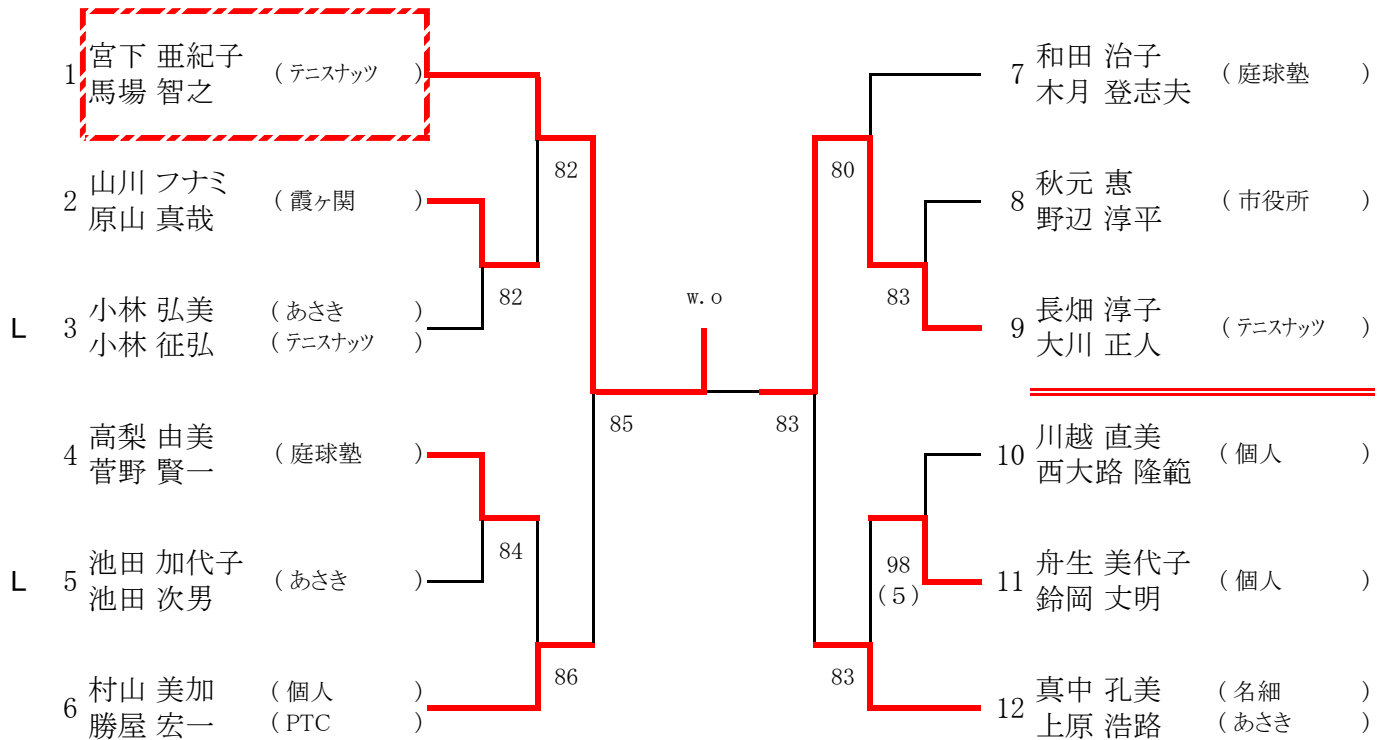

【シード順位】

- 1 宮下・馬場 2 真中・上原
 - 3 村山・勝屋 4 和田・木月
- ※抽選は、3～4

男子シングルス予選(一般の部)1 [A~D]

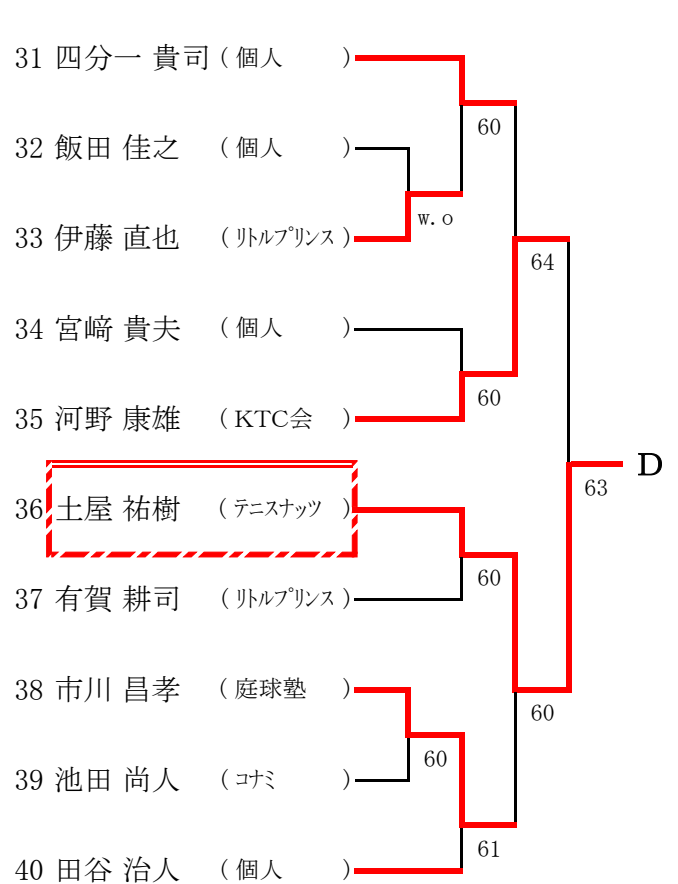
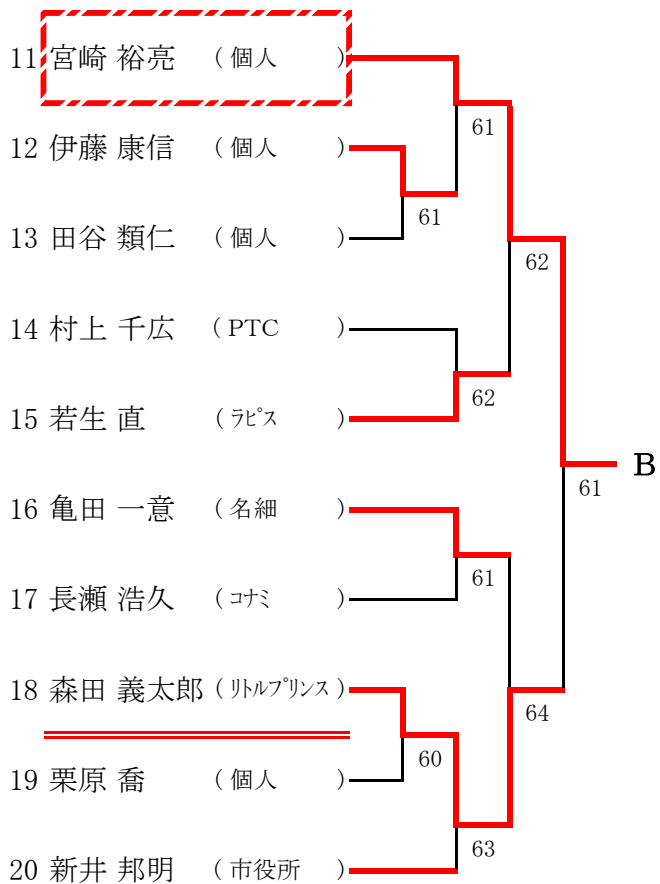
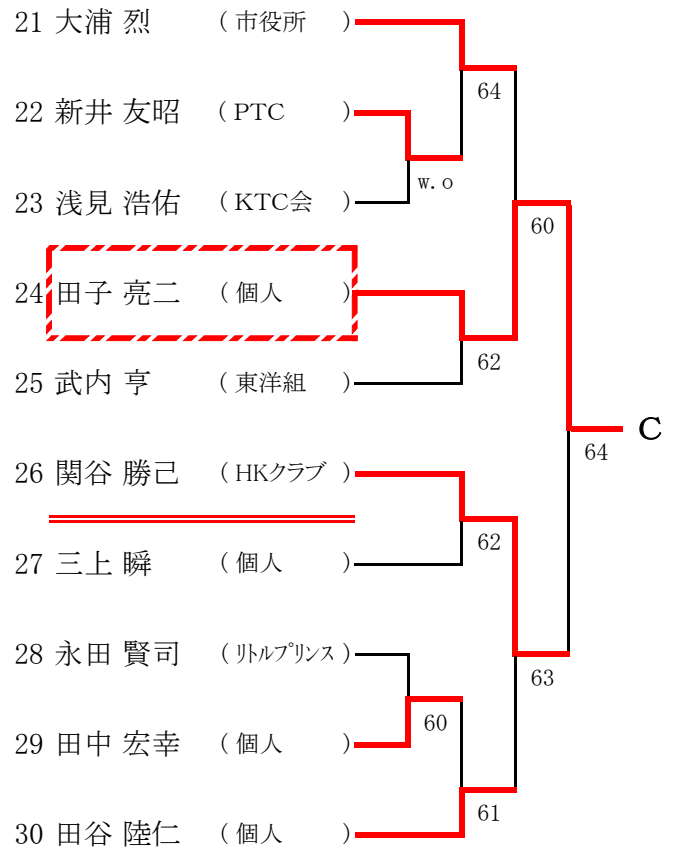
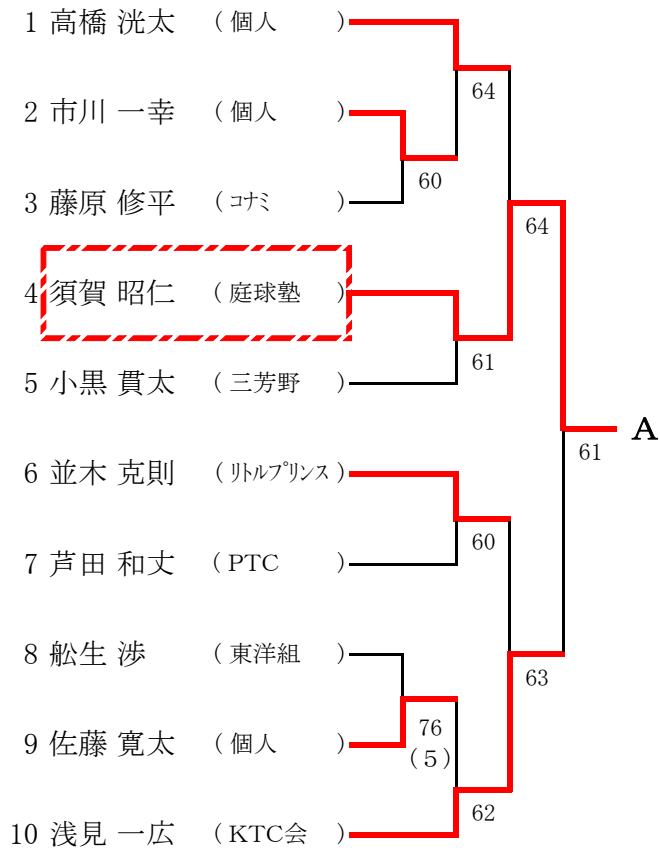

男子シングルス予選(一般の部)2 [E~H]



男子シングルス予選(一般の部)3 [I~J]

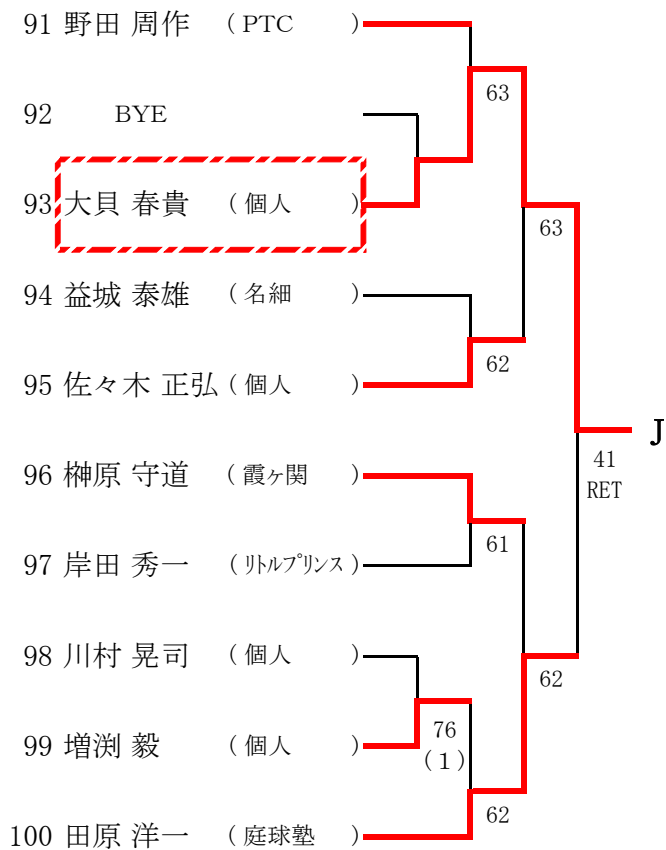
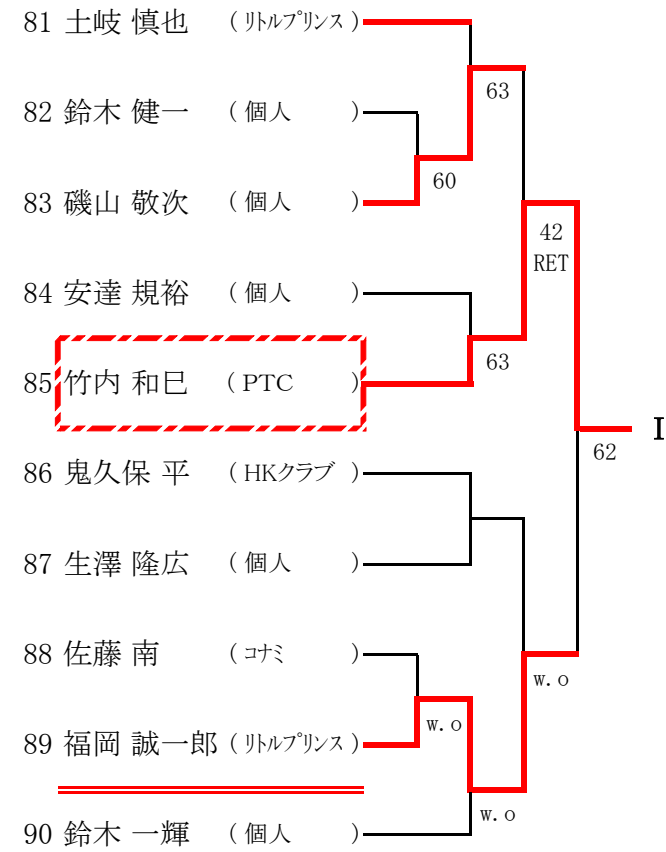

男子ダブルス予選(一般の部)

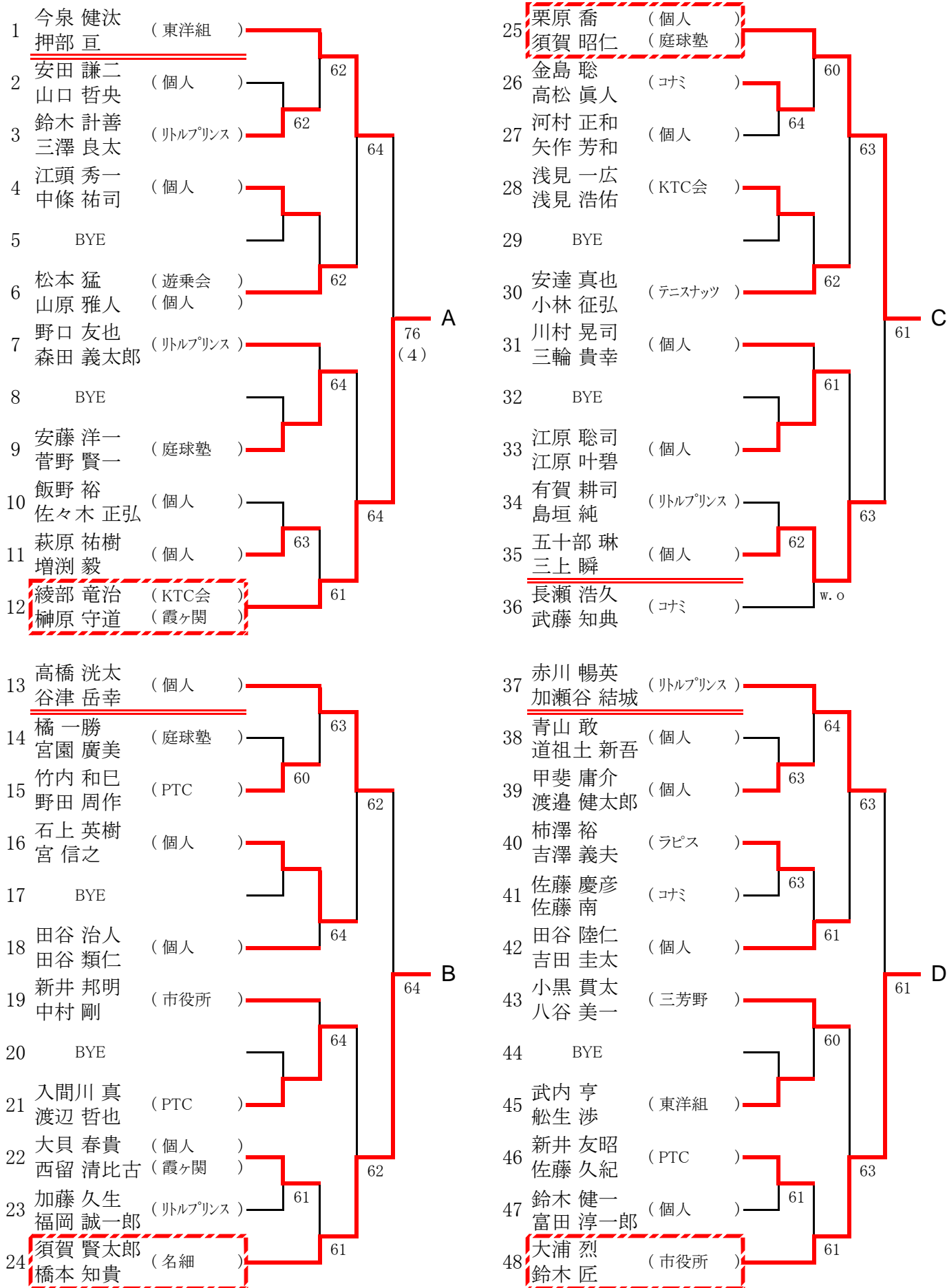

女子シングルス予選(一般の部)

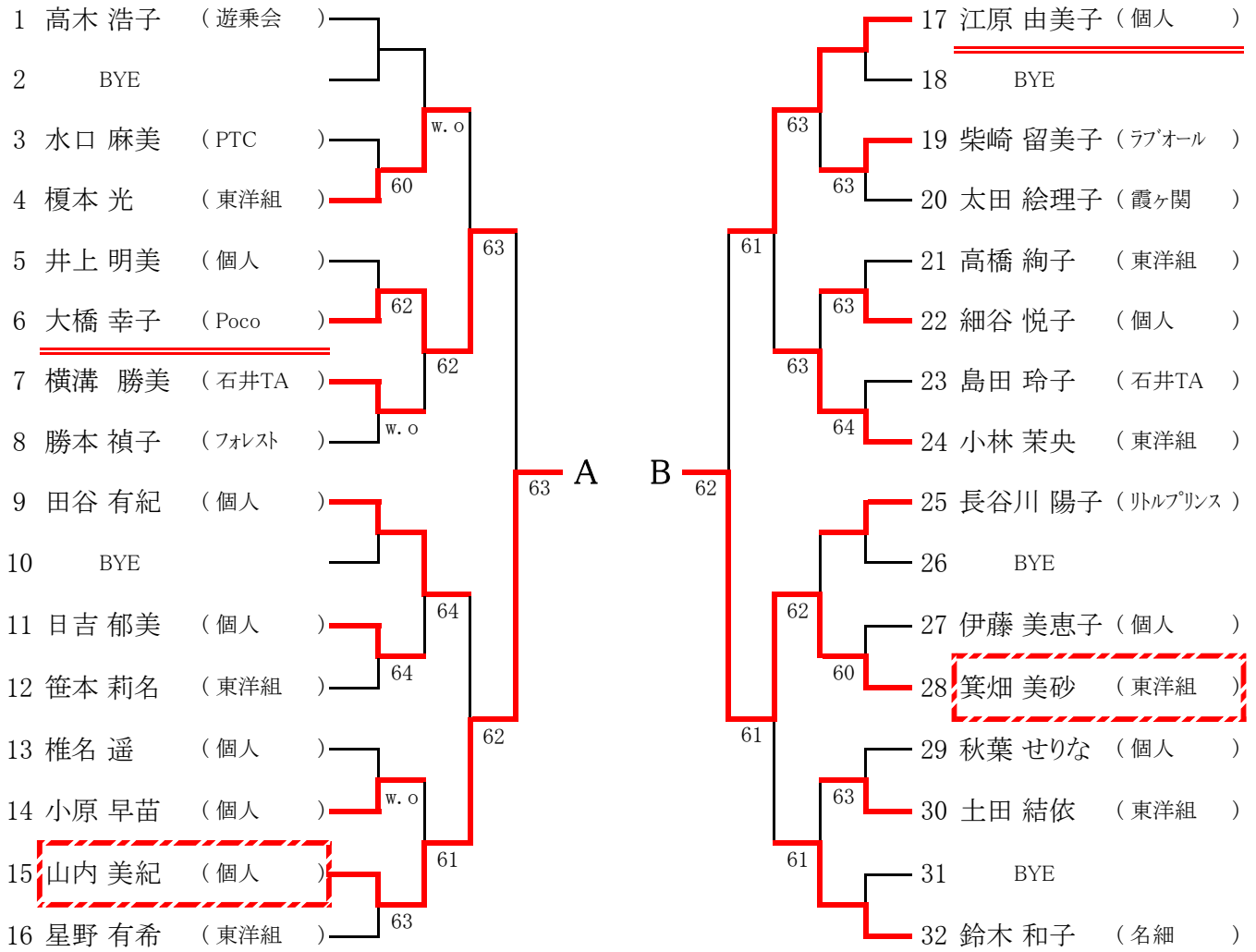

女子ダブルス予選(一般の部)1 [A~D]

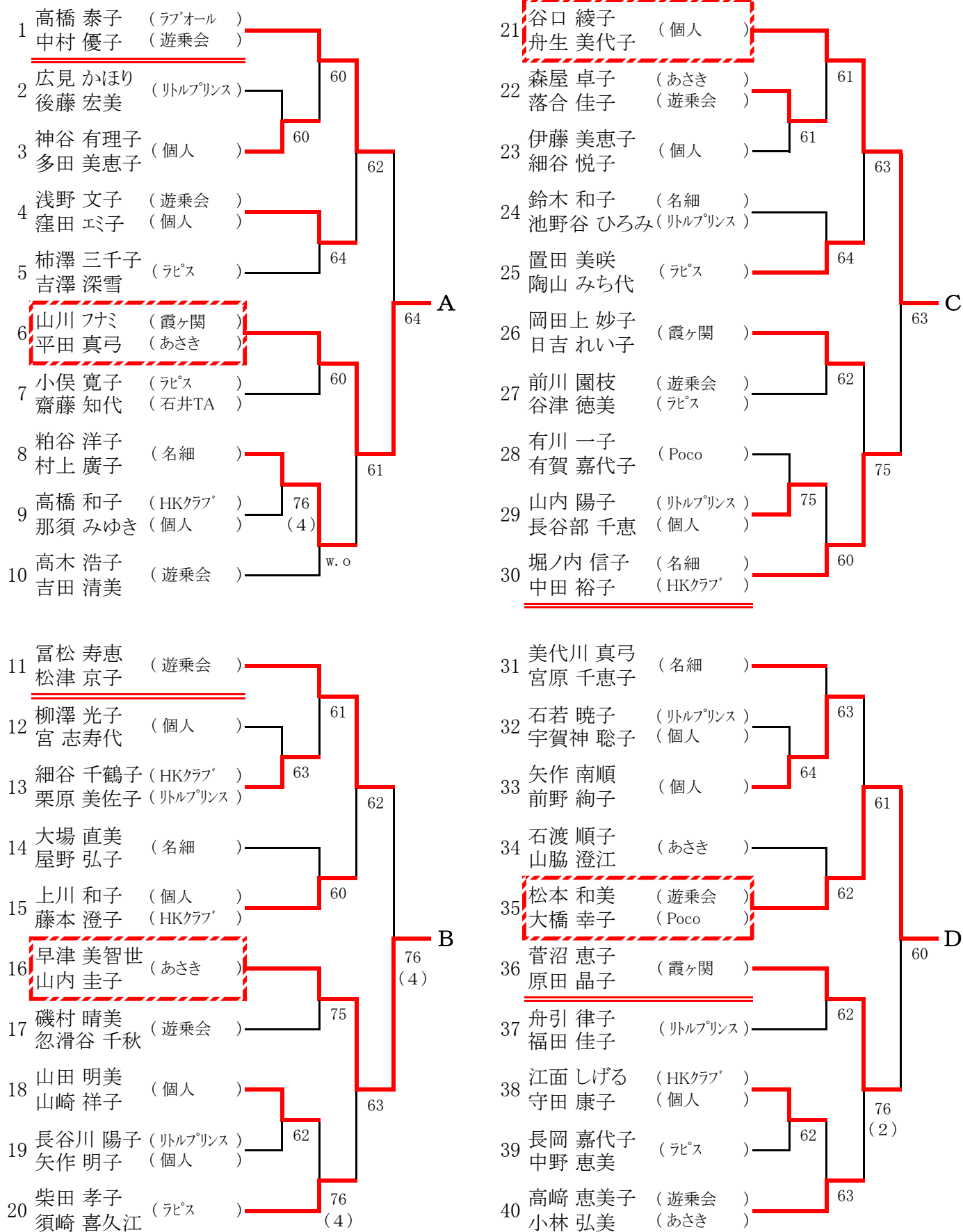

混合ダブルス予選 1 [A~D]

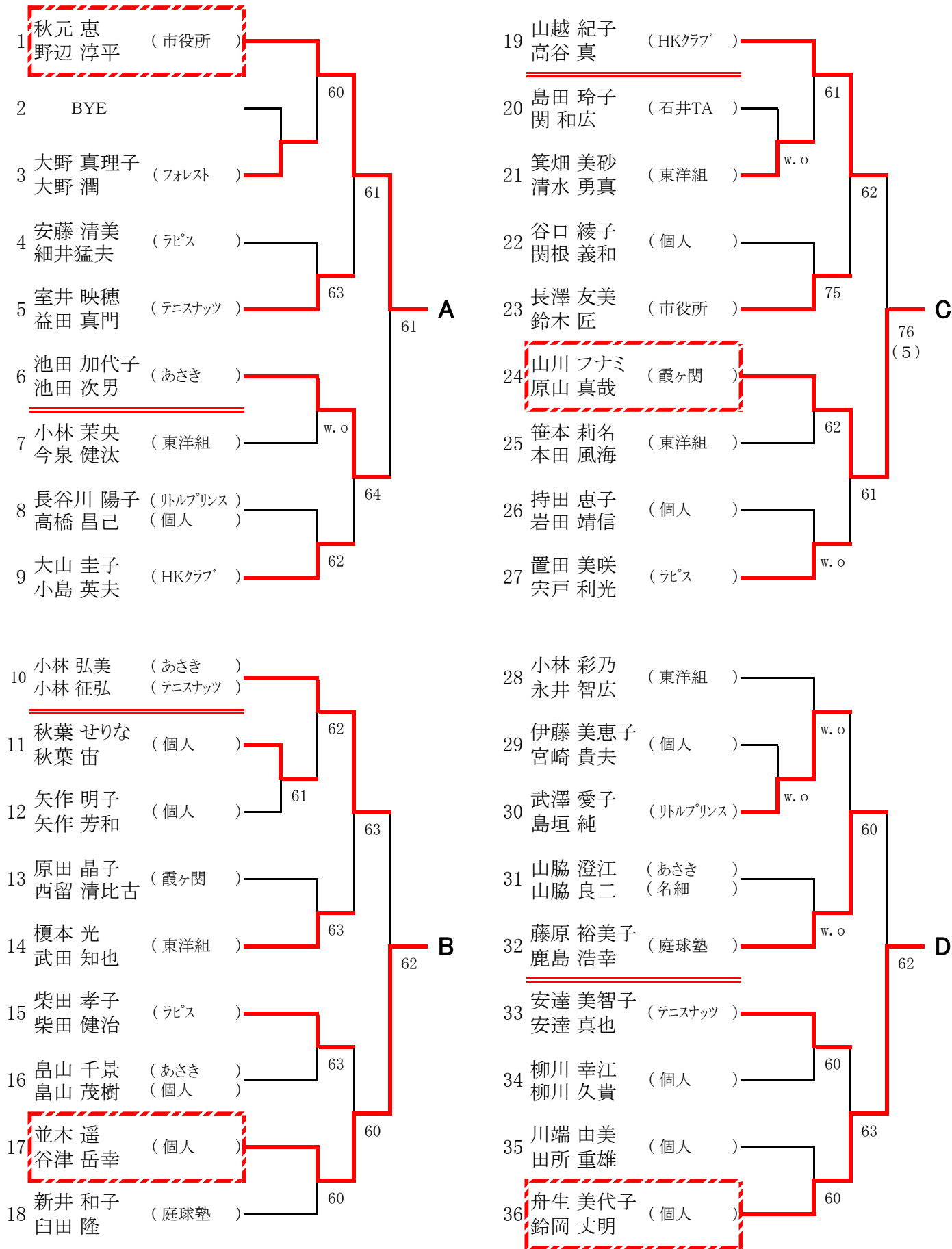

壮年男子シングルス(45歳以上)

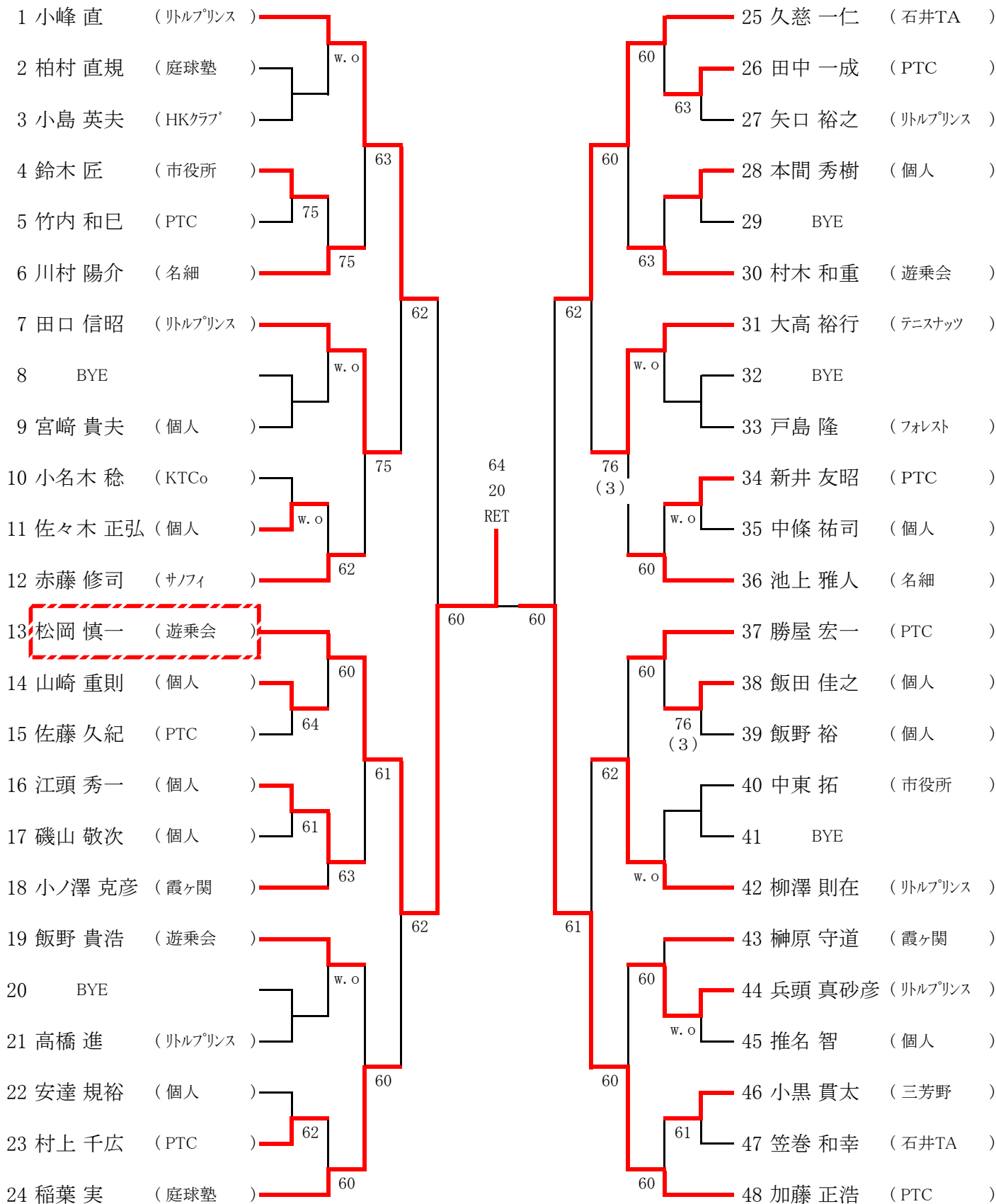

【シード順位】

- 1 小峰 2 加藤 3 松岡 4 池上 5 赤藤 6 稲葉 7 久慈 8 勝屋
 ※抽選は、3~4、5~8

壮年男子シングルス(55歳以上)

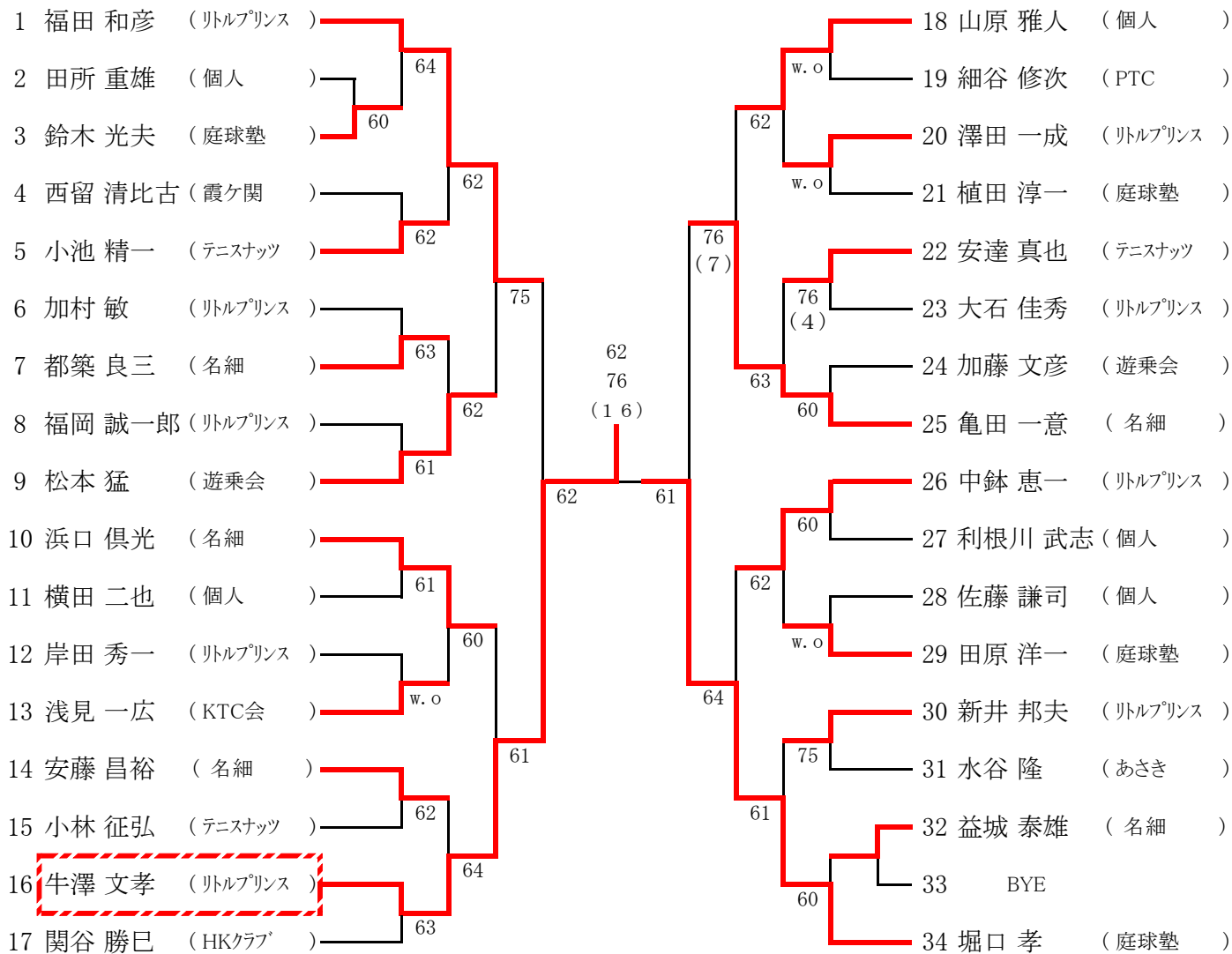

【シード順位】

1 福田 2 堀口 3 浜口 4 亀田 5 松本 6 中鉢 7 関谷 8 山原
※抽選は、3~4、5~8

壮年男子シングルス(65歳以上)

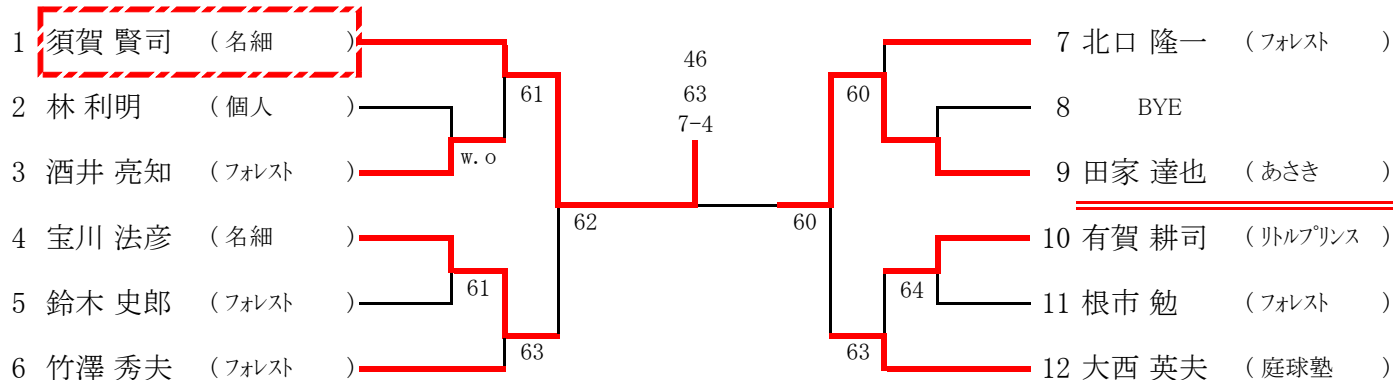

【シード順位】

1 須賀 2 大西 3 北口 4 竹澤
※抽選は、3~4

壮年男子ダブルス(45歳以上)

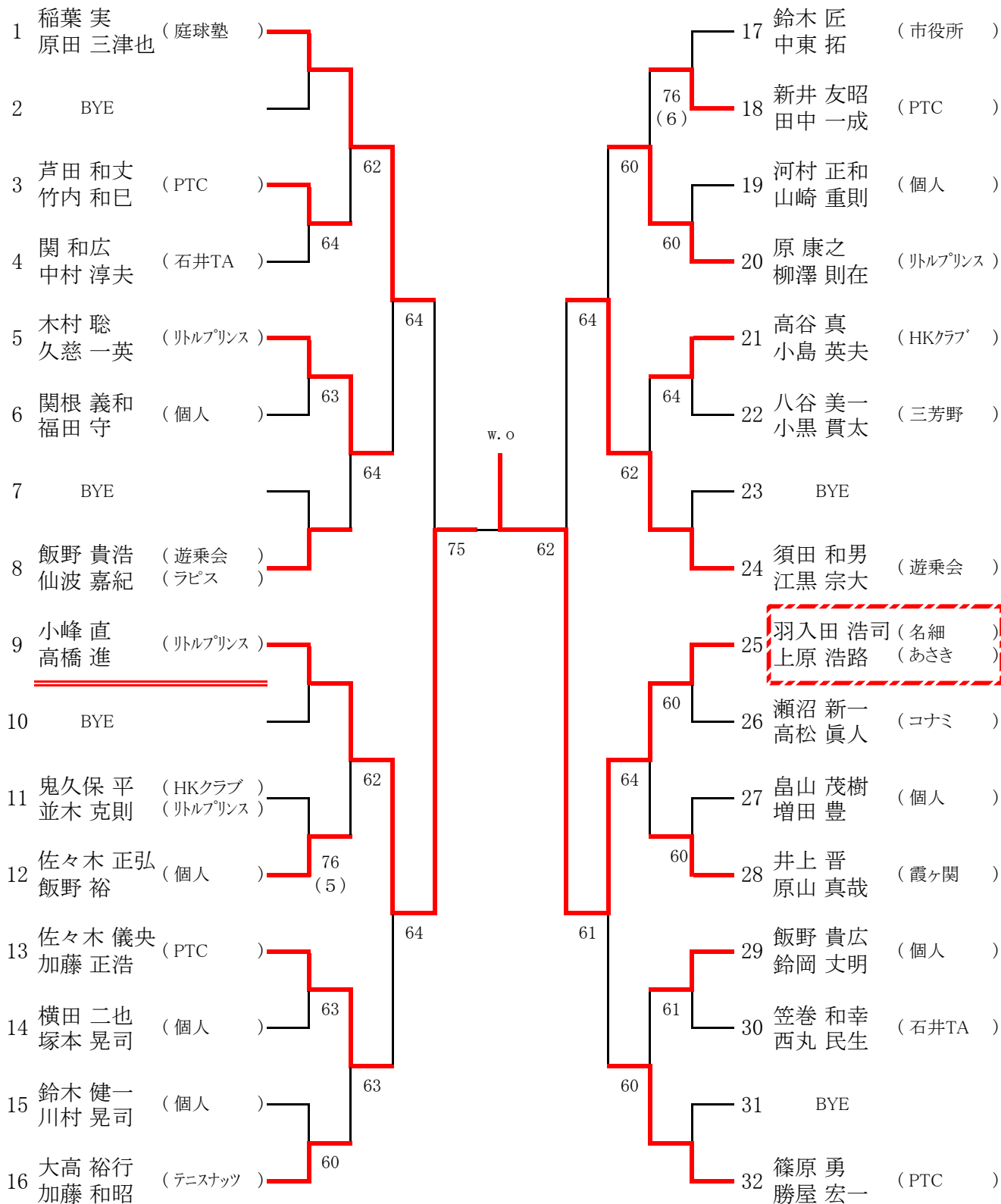

【シード順位】

- 1 稲葉・原田 2 篠原・勝屋 3 須田・江黒 4 小峰・高橋
 - 5 大高・加藤 6 羽入田・上原 7 飯野・仙波 8 鈴木・中東
- ※抽選は、3~4、5~8

壮年男子ダブルス (55歳以上)

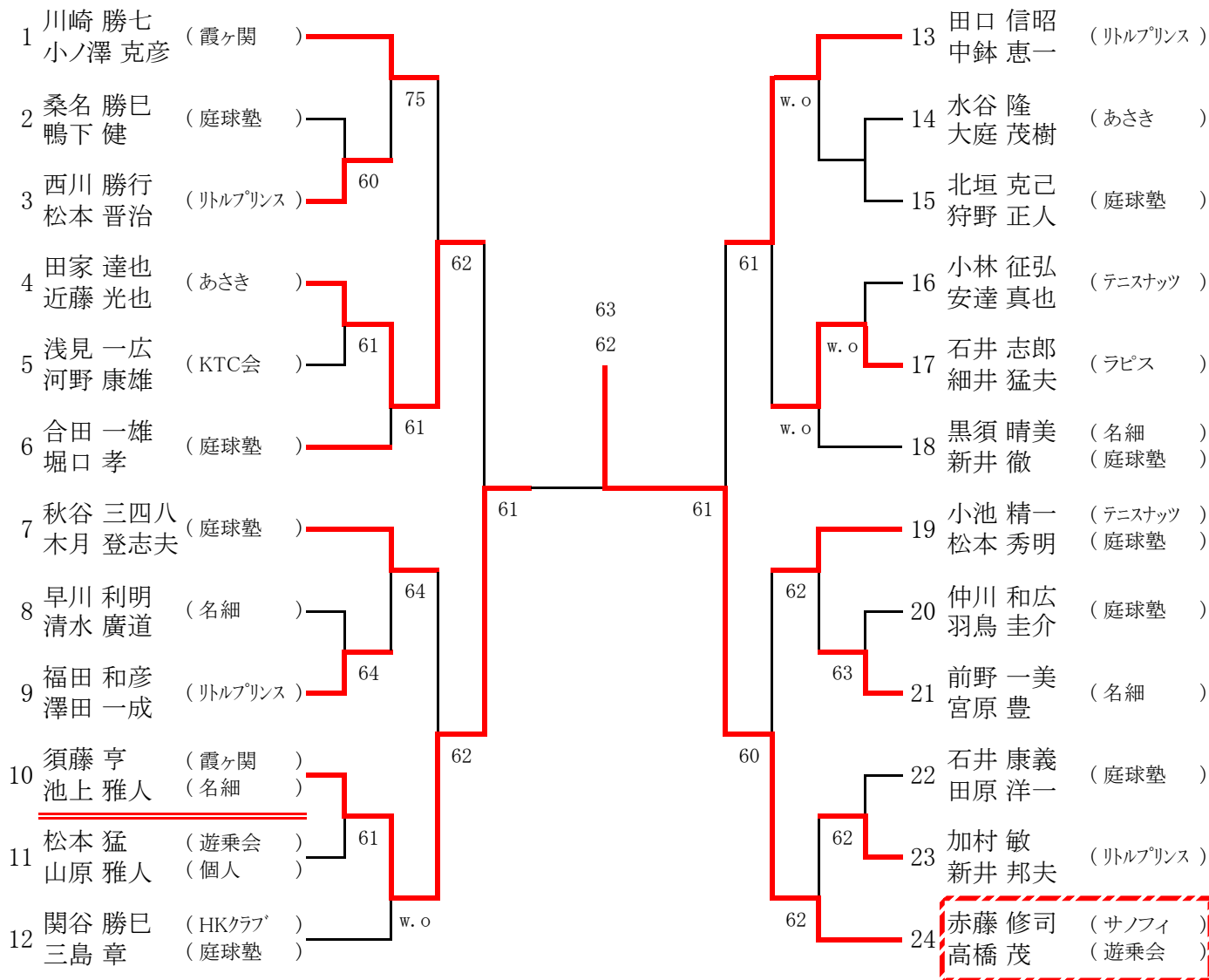

【シード順位】

- 1 川崎・小ノ澤 2 赤藤・高橋 3 秋谷・木月 4 黒須・新井
 5 田口・中鉢 6 関谷・三島 7 合田・堀口 8 小池・松本
 ※抽選は、3~4 5~8

壮年男子ダブルス(65歳以上)

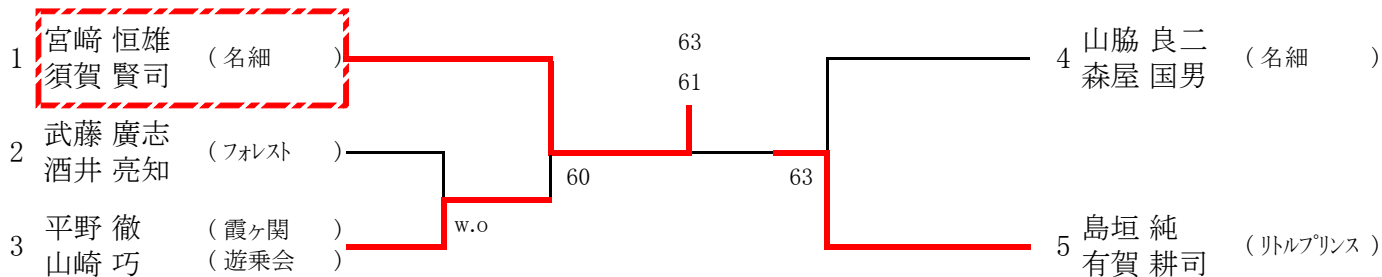

【シード順位】

- 1 宮崎・須賀 2 島垣・有賀

壮年女子ダブルス(45歳以上)

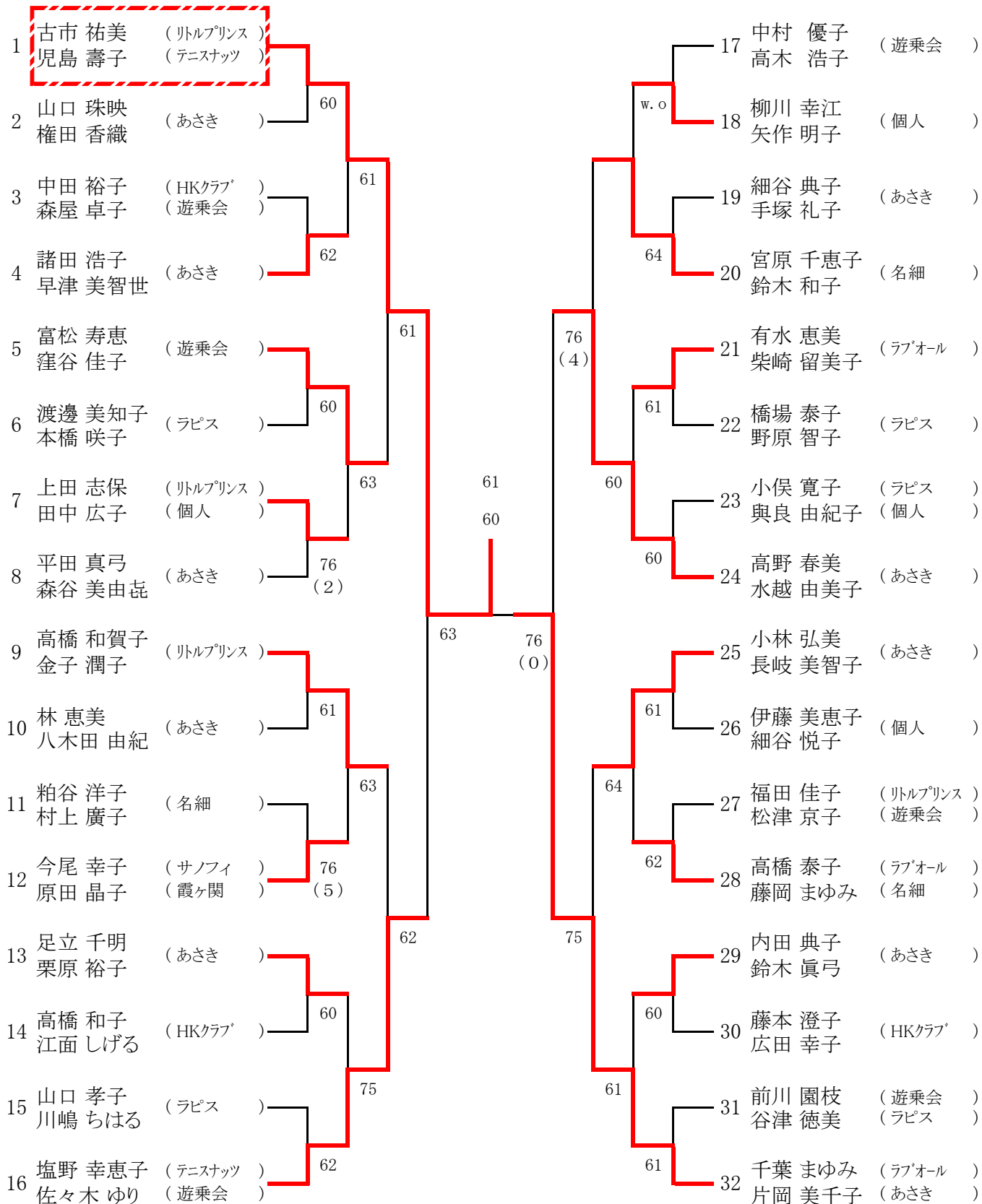

【シード順位】

- 1 古市・児島 2 千葉・片岡 3 高野・水越 4 高橋・金子
 5 塩野・佐々木 6 中村・高木 7 小林・長岐 8 平田・森
 ※抽選は、3~4、5~8

壮年女子ダブルス(55歳以上)

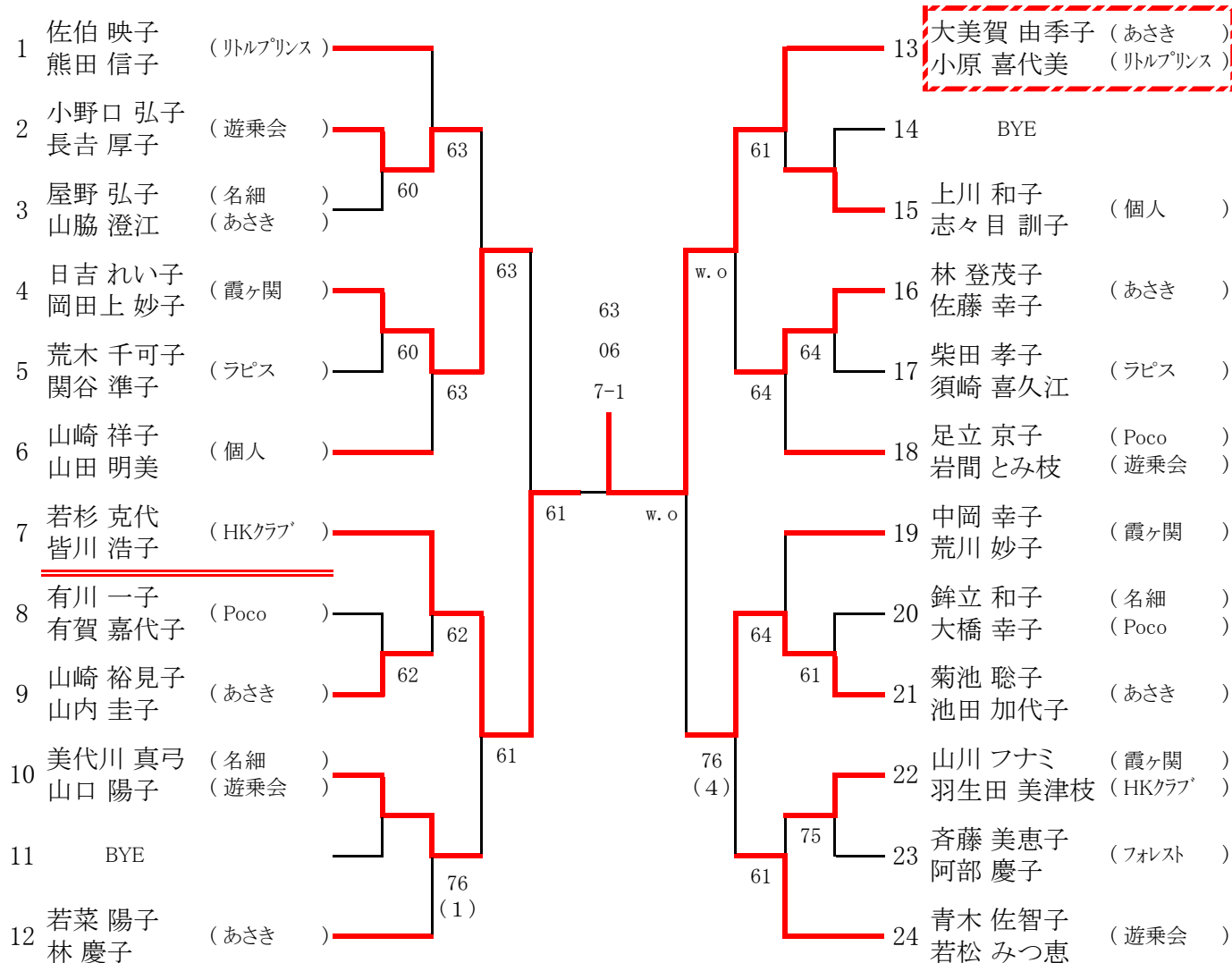

【シード順位】

- 1 佐伯・熊田 2 青木・若松 3 足立・岩間 4 若杉・皆川
5 大美賀・小原 6 山崎・山田 7 中岡・荒川 8 若菜・林
※抽選は、3~4、5~8

壮年女子シングルス(45歳以上)

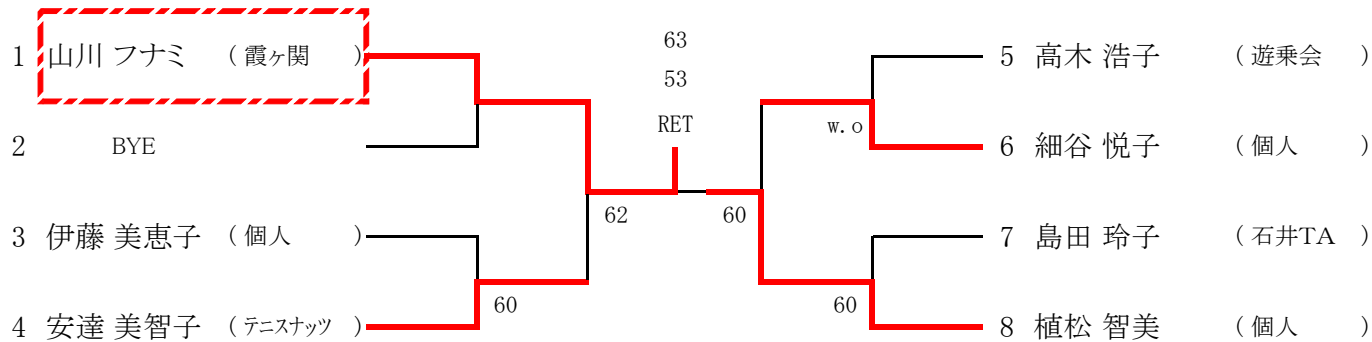

【シード順位】

- 1 山川フナミ 2 植松智美

[中学生男子競技の部]

※コンソレーションは、当日希望者のみ行います。

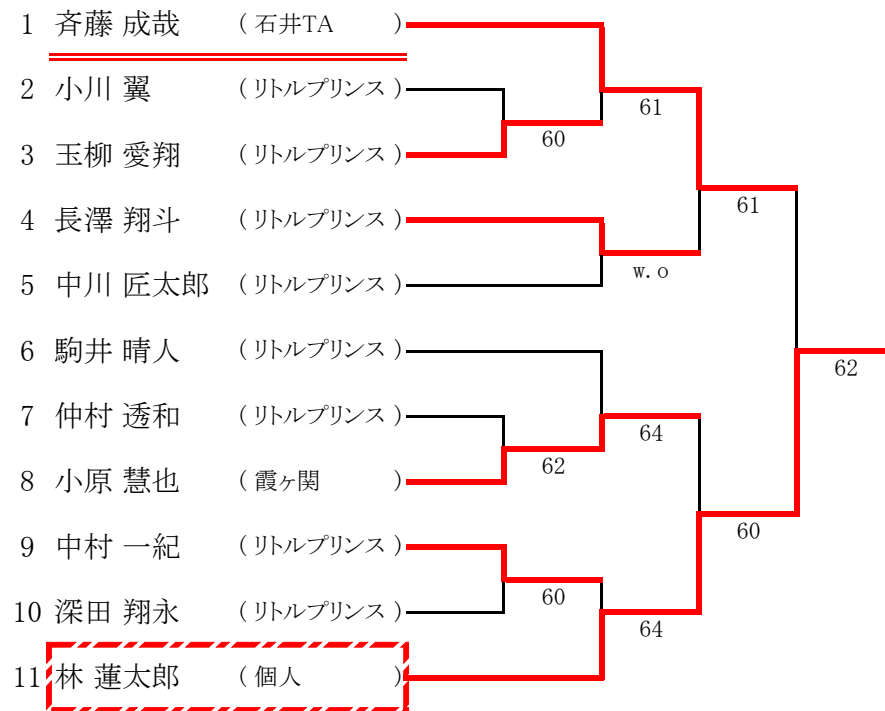

[中学生女子競技の部]

※コンソレーションは、当日希望者のみ行います。



[小学生男子競技の部]

※コンソレーションは、当日希望者のみ行います。

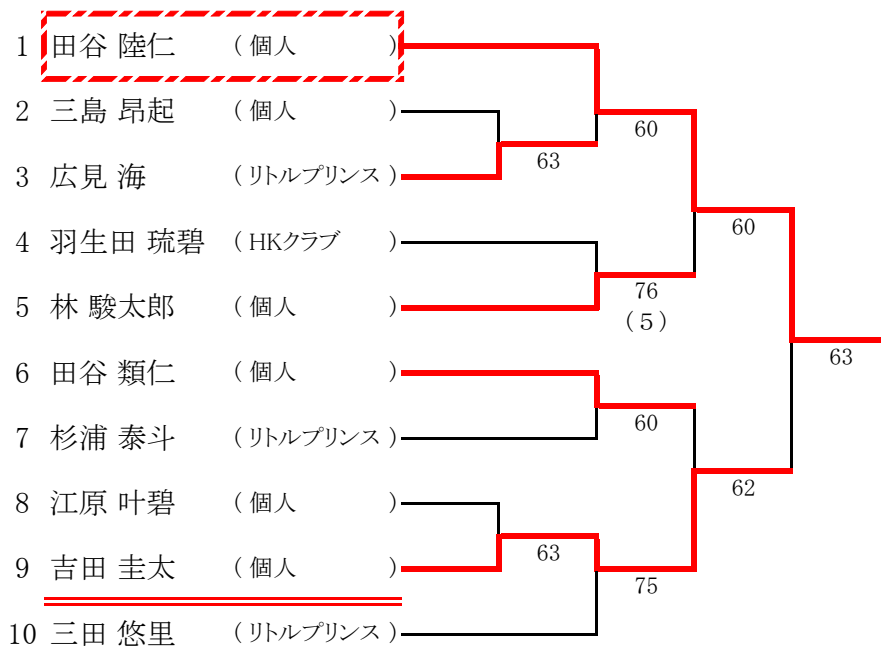

[小学生女子競技の部]

	氏名	所属	1	2	3	順位
1	藤澤 秋桜里	(リトルプリンス)		63	36	2
2	山田 愛理	(リトルプリンス)	36		06	3
3	井上 心結	(リトルプリンス)	63	60		1

[小学生初心者の部]

※初心者の部は、欠席等により組み合わせが変更になる場合があります。その際は、大会運営本部の指示に従ってください。

(コンソレーション)

(本戦)

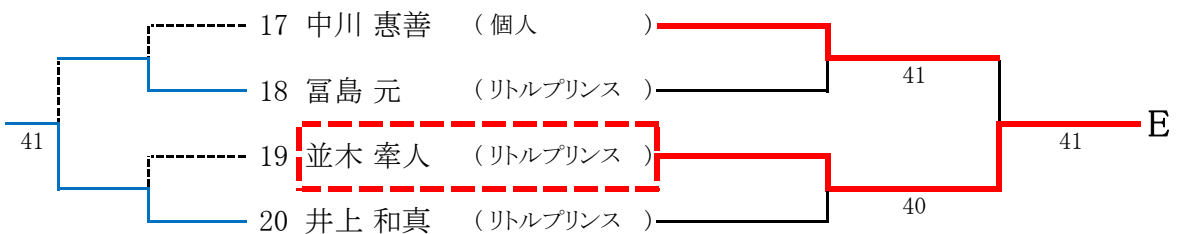
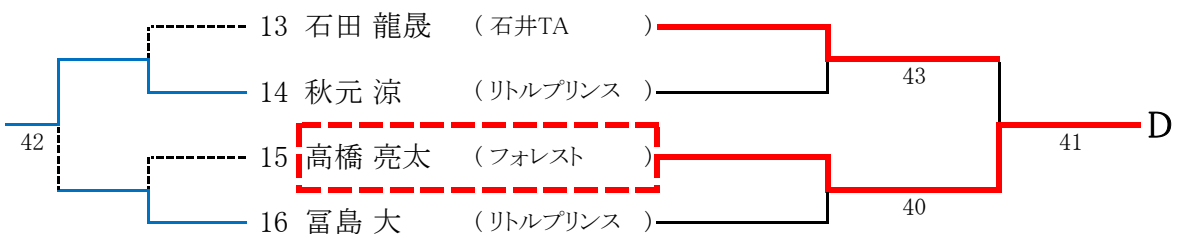
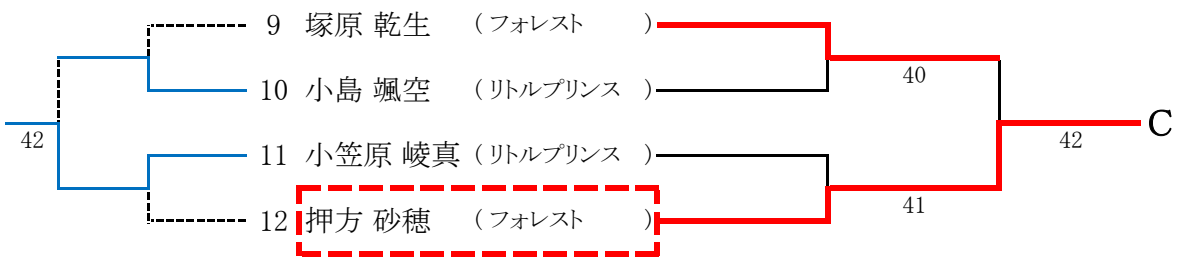
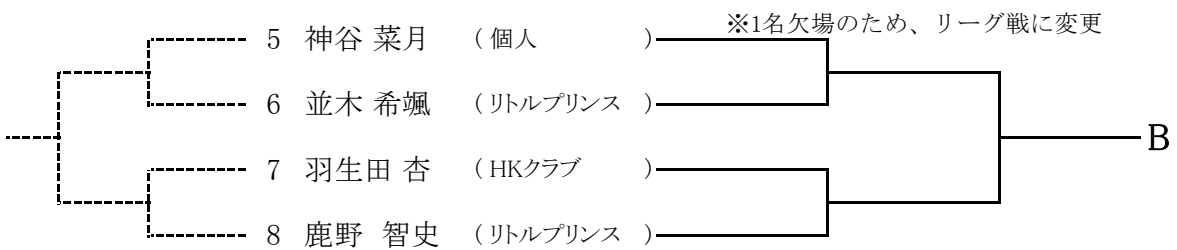
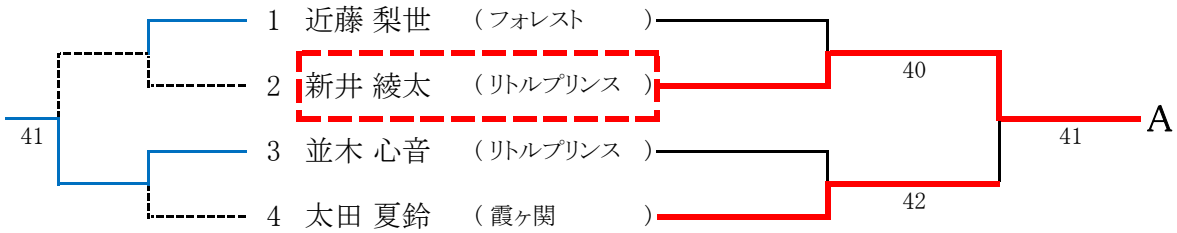

F	氏名	所属	21	22	23	順位
21	平野 匠悟	(フォレスト)		24	40	2
22	小澤 美波	(個人)	42		43	1
23	岸野 央明	(リトルプリンス)	0 4	34		3

B	氏名	所属	6	7	8	順位
6	並木 希颯	(リトルプリンス)		34	34	3
7	羽生田 杏	(HKクラブ)	43		43	1
8	鹿野 智史	(リトルプリンス)	43	34		2