

一般男子シングルス(県予選の部)

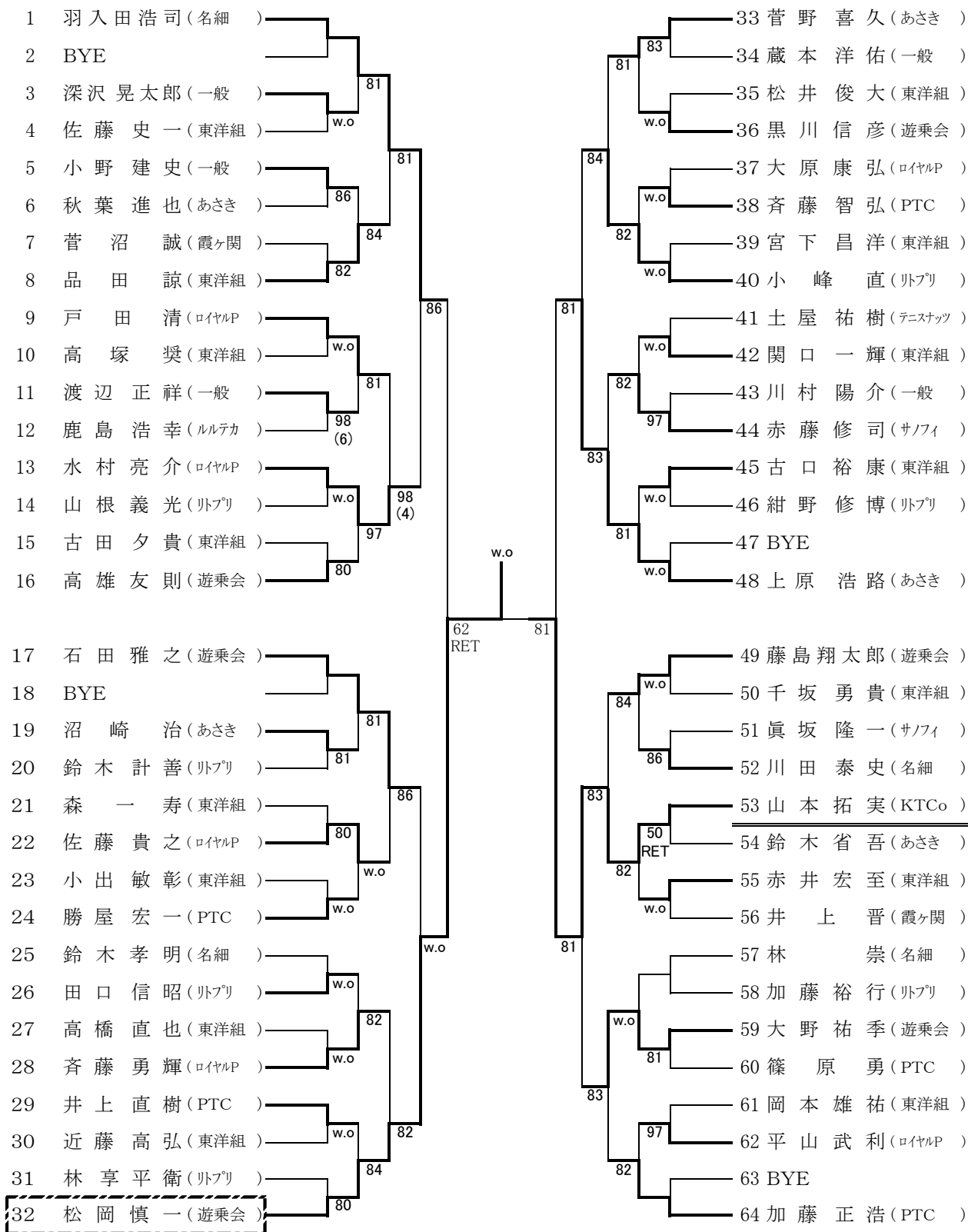

----- 3位決定戦 -----

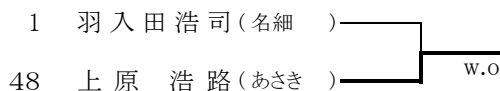

【シード順位】

1羽入田 2 加藤 3 石田 4 上原 5 高雄 6 松岡 7 菅野
 8 藤島 9 小峰 10 鈴木 11 井上 12 戸田 13 勝屋
 14 土屋 15 品田 16 林
 ※抽選は、3-4、5-8、9-12、13-16

一般男子ダブルス(県予選の部)

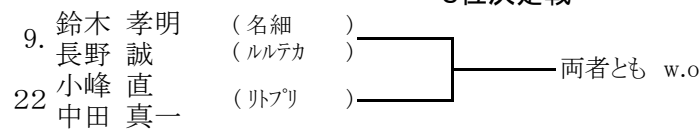
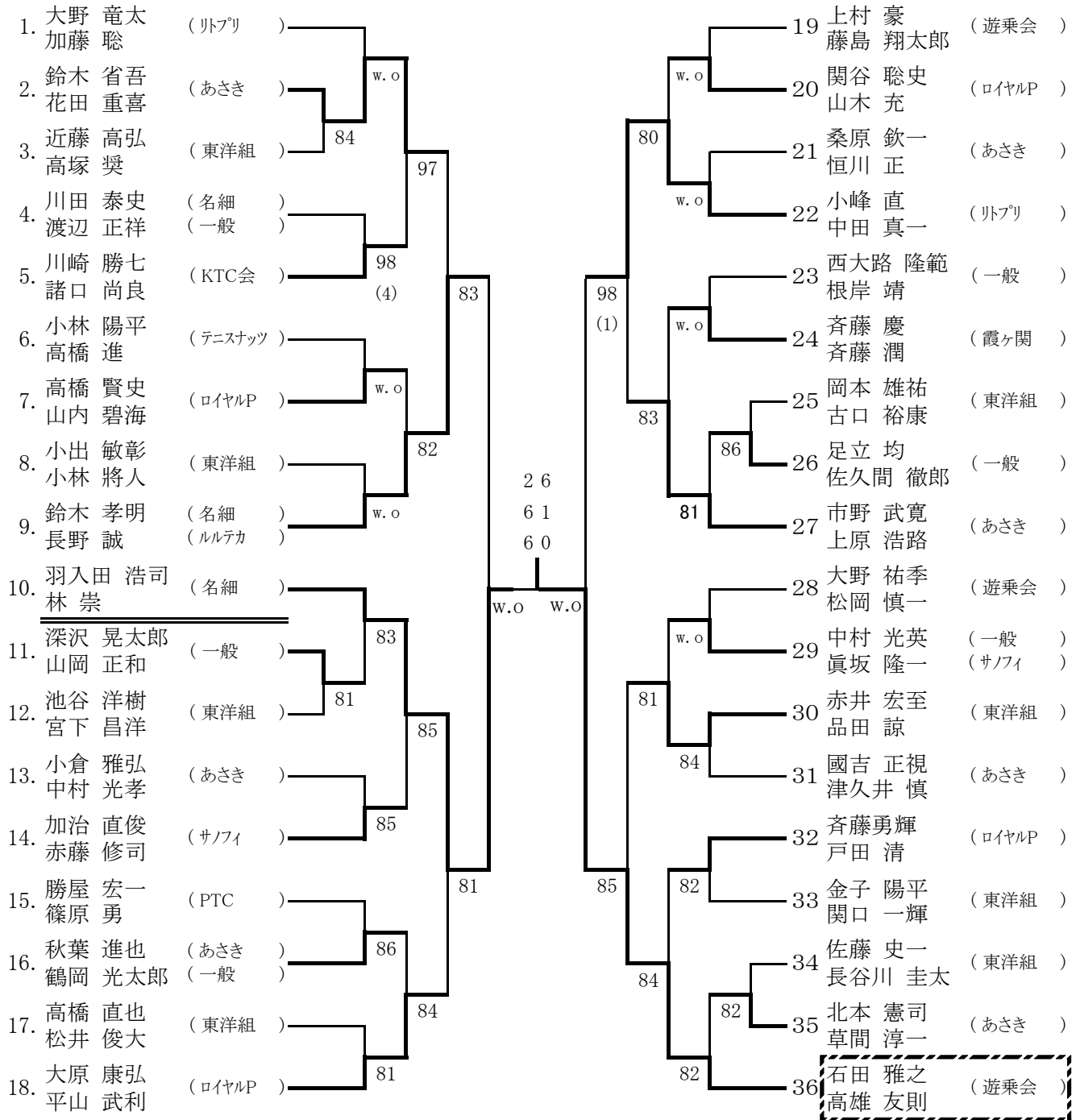

【シード順位】

- 1. 加藤・大野 3. 羽入田・林 5. 鈴木・長野 7. 藤島・上村
- 2. 石田・高友則 4. 市野・上原 6. 大原・平山 8. 大野・松岡

※ 抽選は、3～4 5～8

一般女子シングルス(県予選の部)

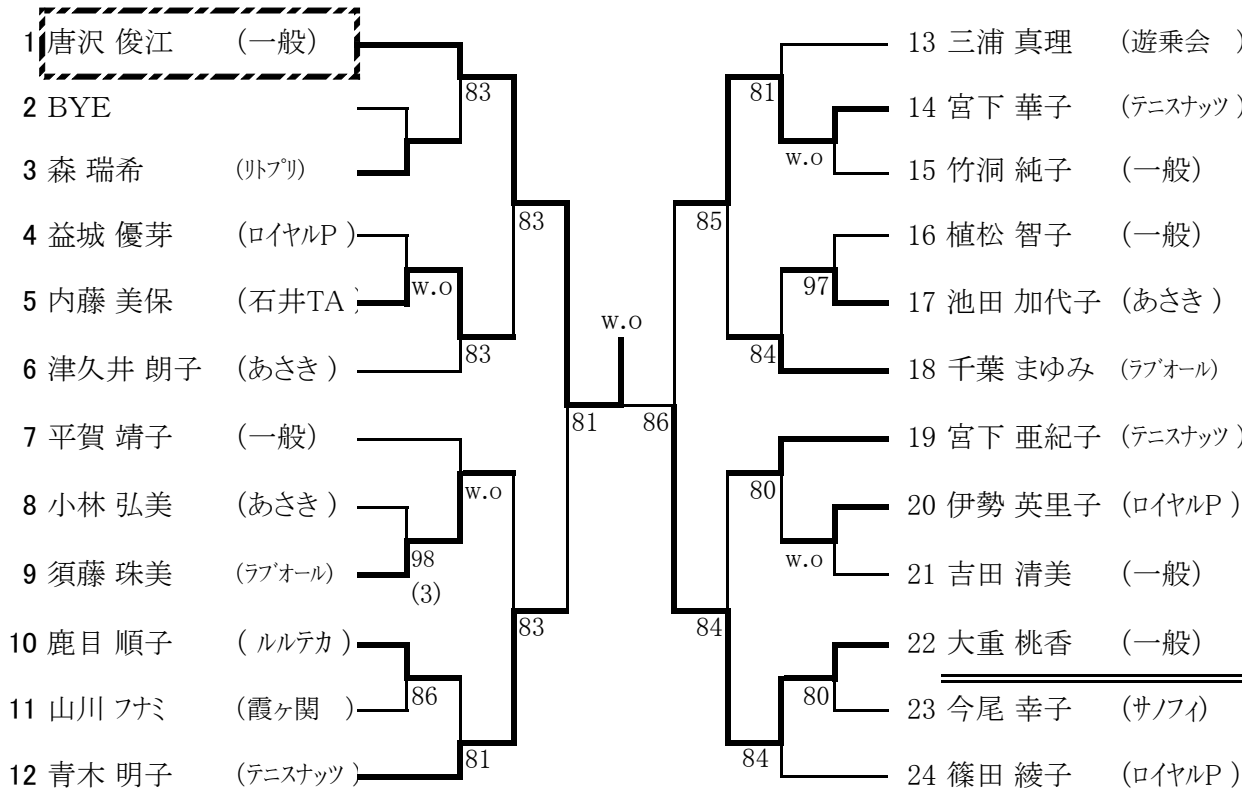

----- 3位決定戦 -----

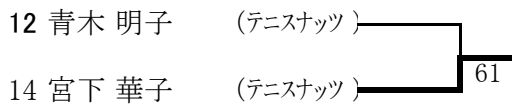

【シード順位】

- 1 唐沢俊江 3 平賀靖子
 - 2 篠田綾子 4 千葉まゆみ
- ※抽選は、3~4

一般女子シングルス本戦(一般の部) ※抽選にて決定

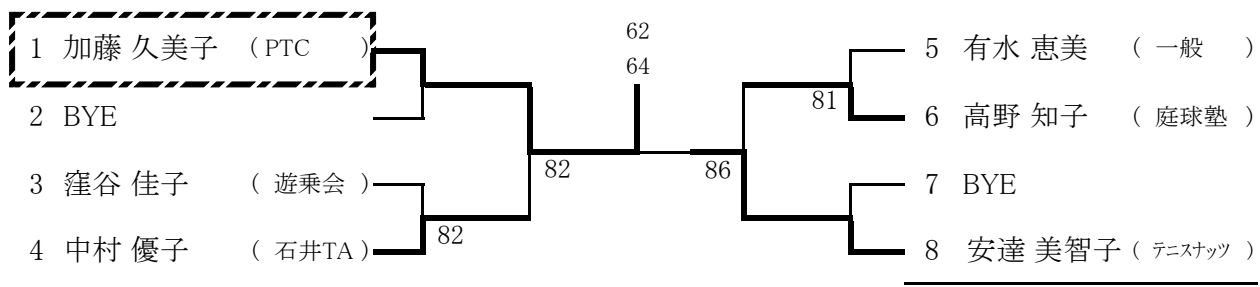

----- 3位決定戦 -----

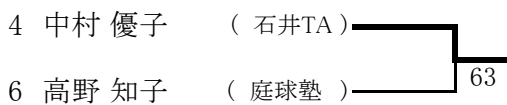

一般女子ダブルス(県予選の部)

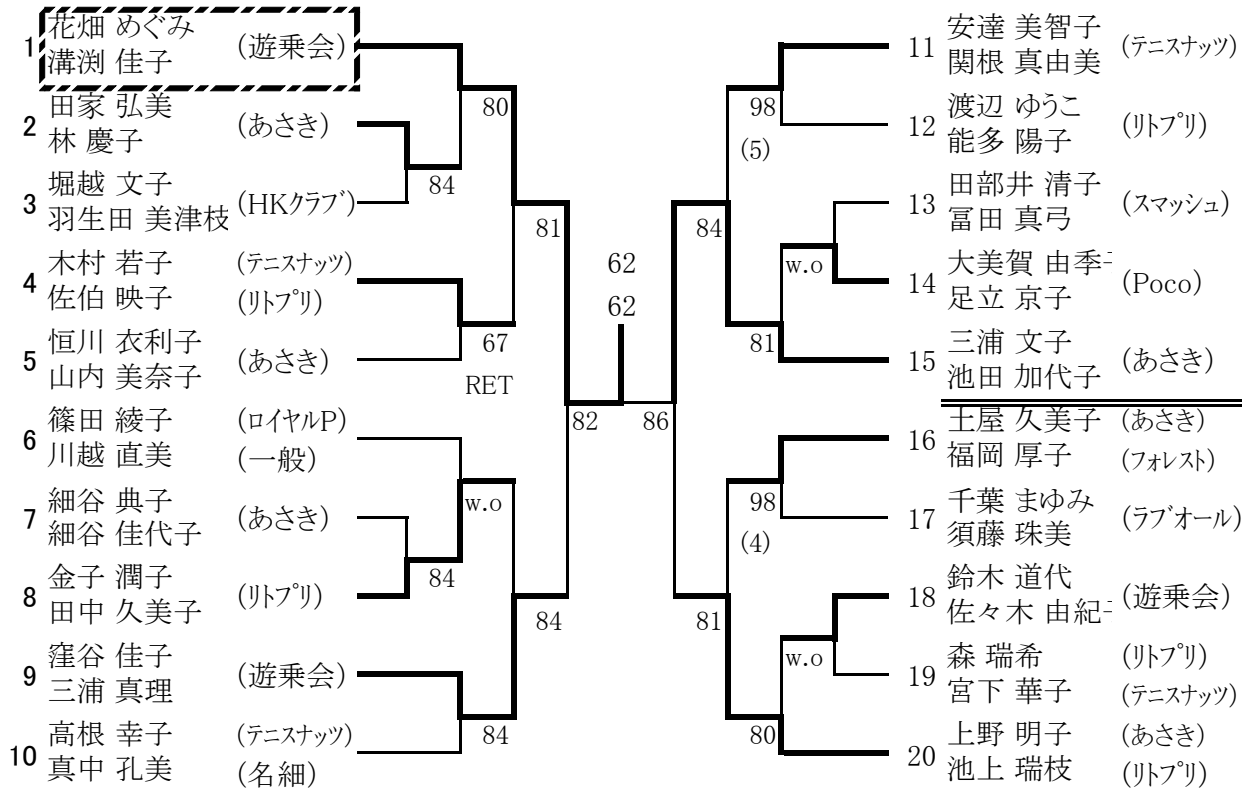

----- 3位決定戦 -----

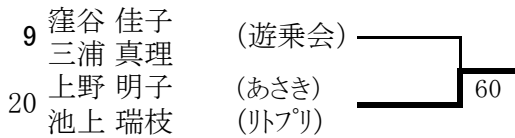

【シード順位】

- 1 花畑・溝渕
- 2 上野・池上
- 3 篠田・川越
- 4 三浦・池田

※抽選は、3～4

一般女子ダブルス本戦(一般の部) ※抽選にて決定

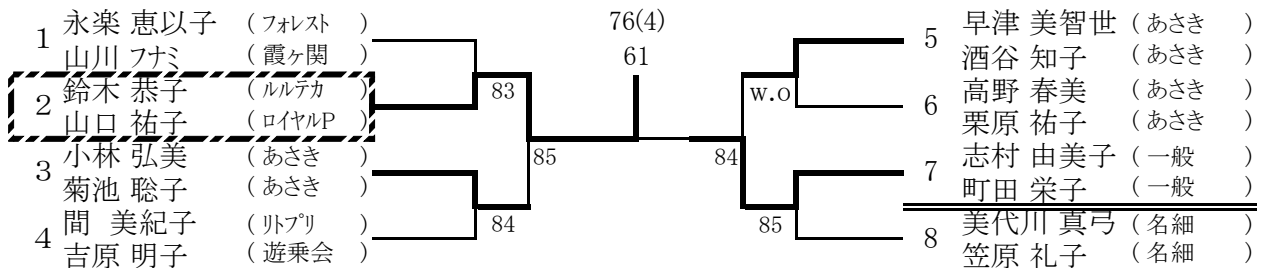

----- 3位決定戦 -----

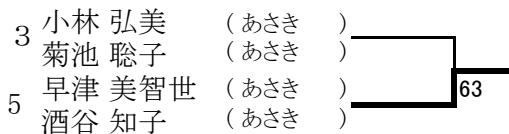

一般男子シングルス本戦(一般の部) ※抽選にて決定

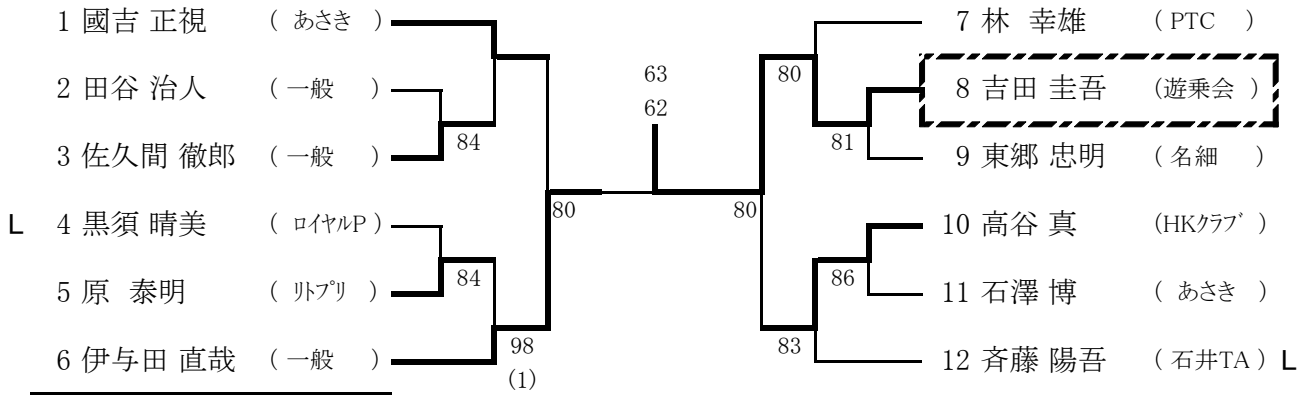

----- 3位決定戦 -----

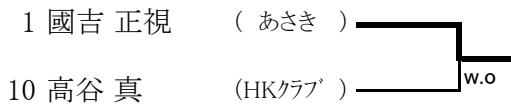

一般男子ダブルス本戦(一般の部) ※抽選にて決定

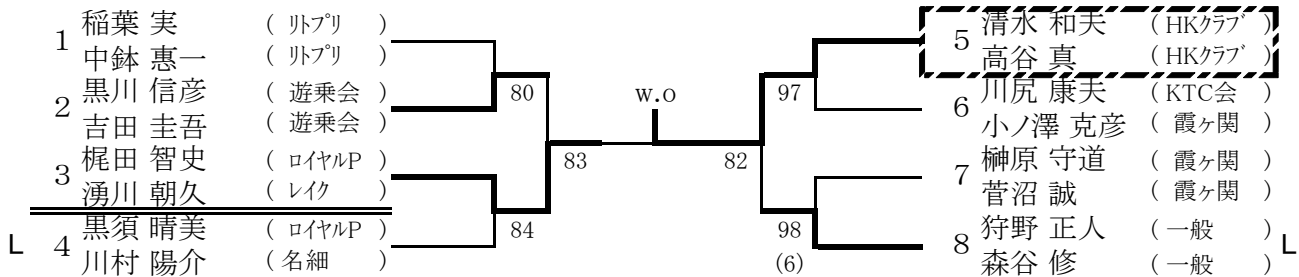

----- 3位決定戦 -----

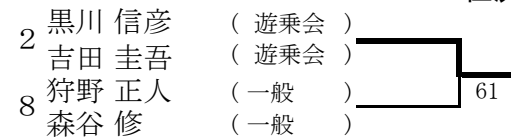

一般混合ダブルス本戦

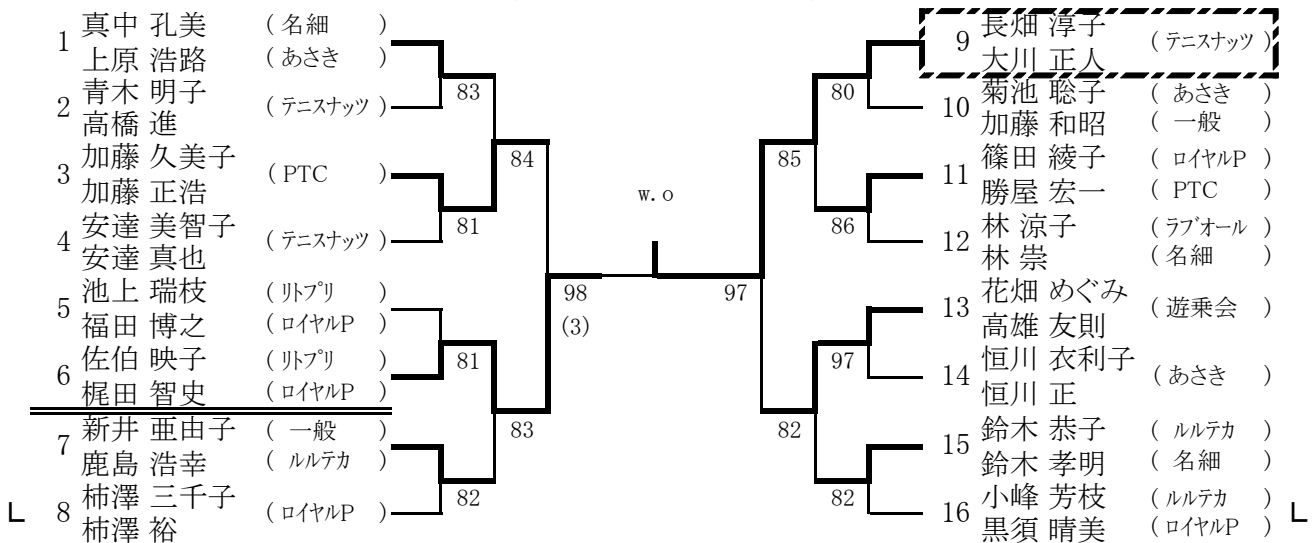

----- 3位決定戦 -----

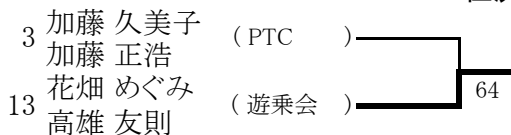

【シード順位】

- 1 真中・上原 3 池上・福田
 - 2 羽生田・羽生田 4 林・林
- ※抽選は、3~4

一般男子シングルス予選1(A~D)

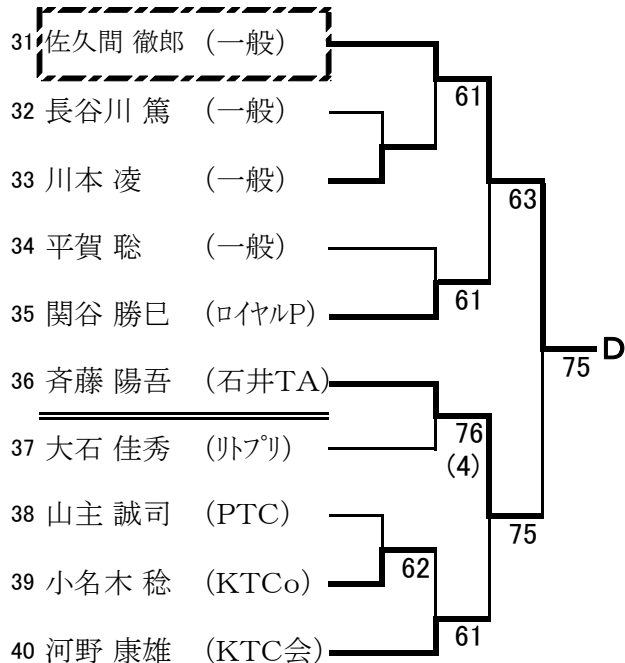
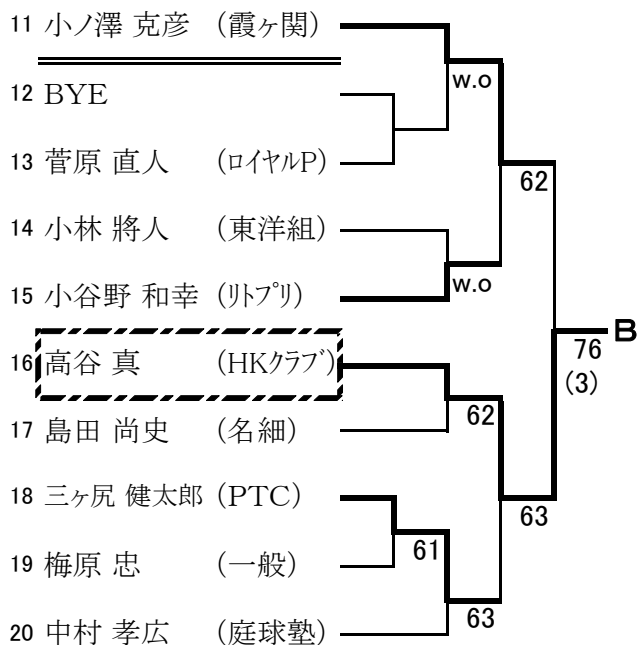
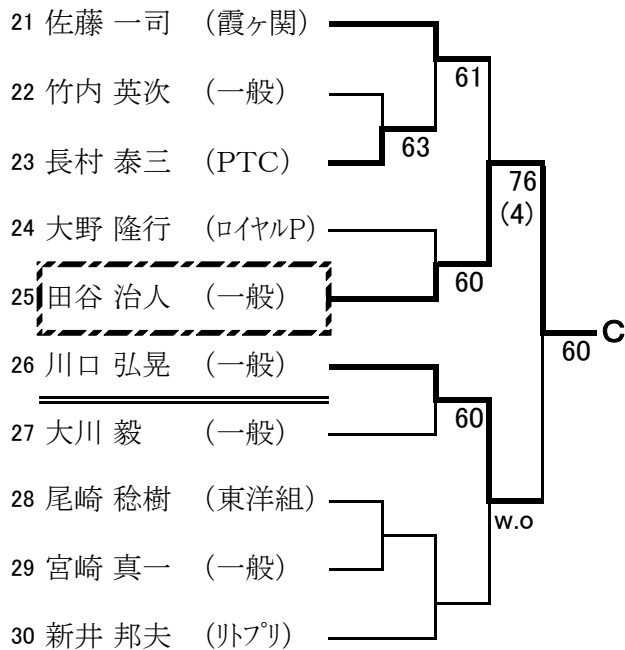
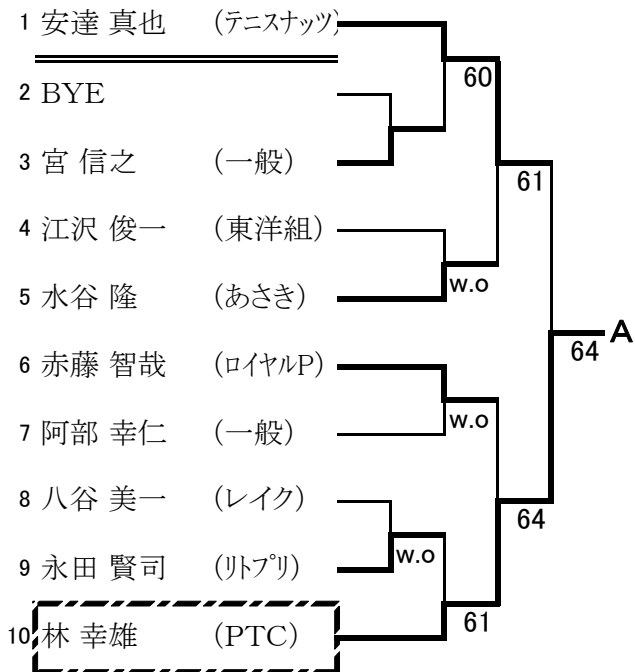

一般男子シングルス予選2(E~H)



一般男子シングルス予選3(I~L)

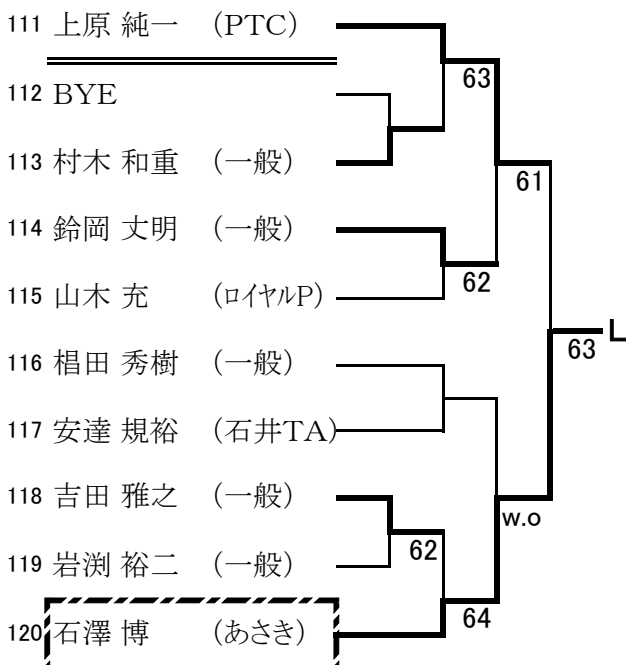
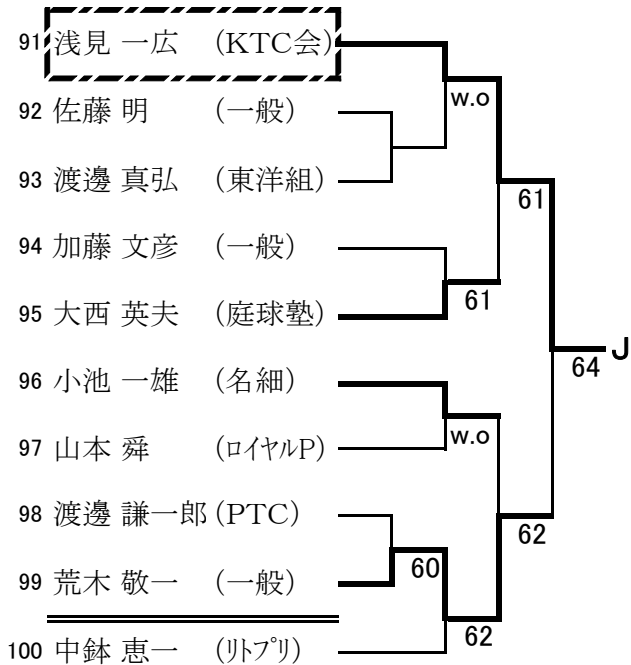
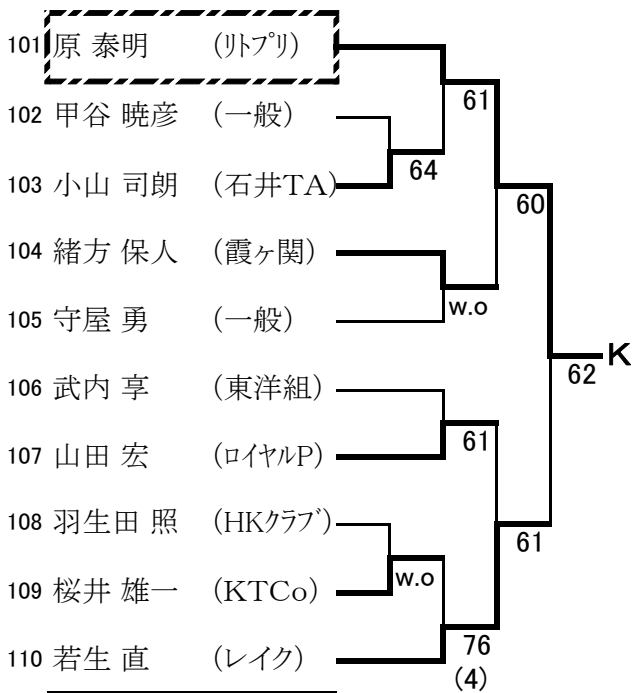
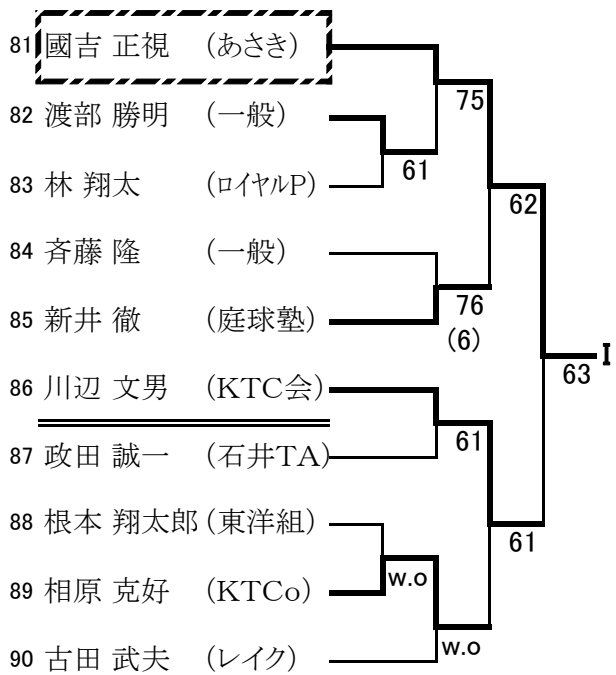

一般男子ダブルス予選 1 (A~D)

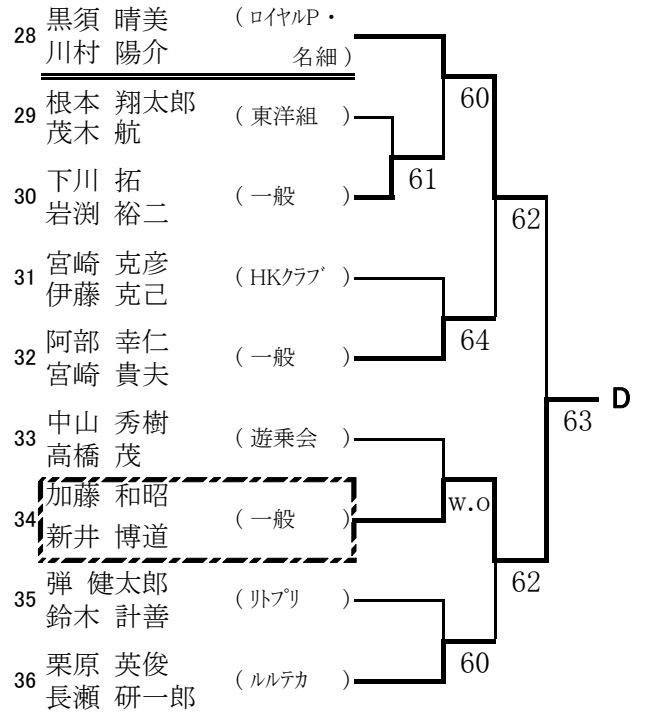
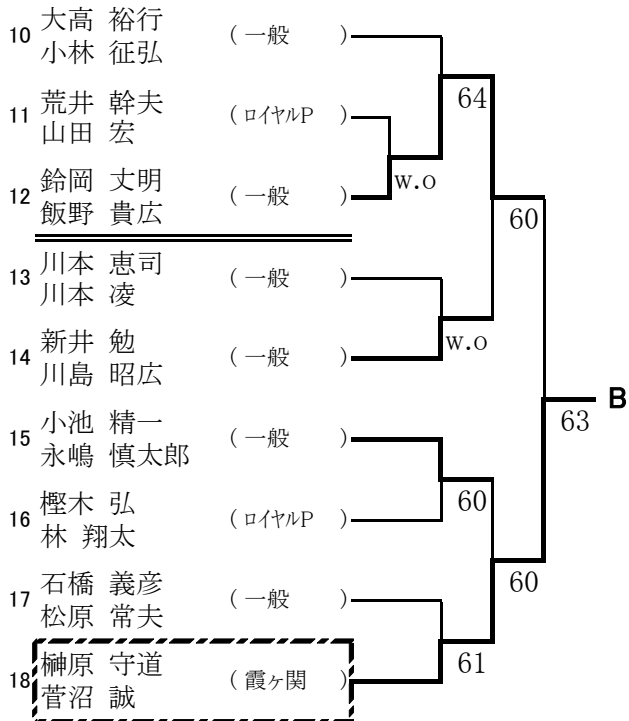
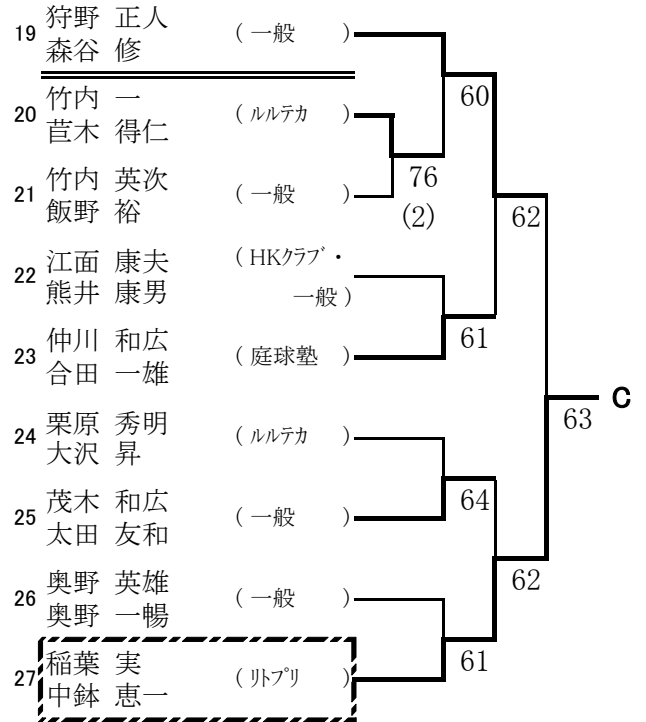
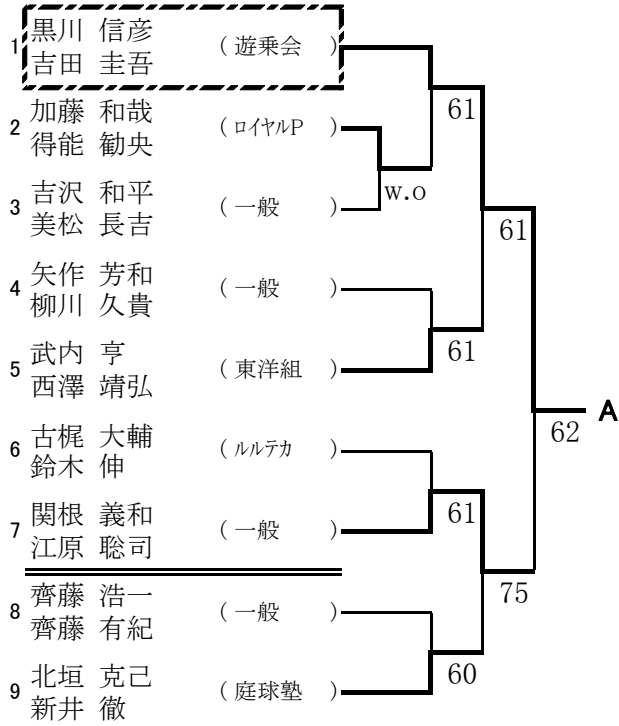

一般男子ダブルス予選 2 (E~F)

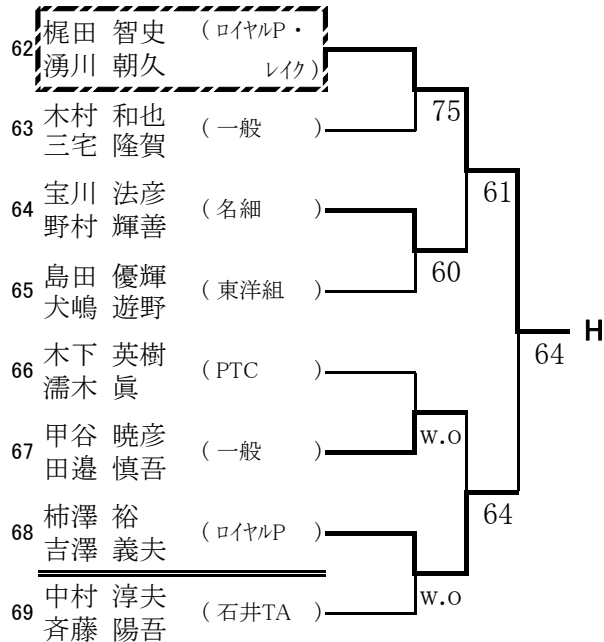
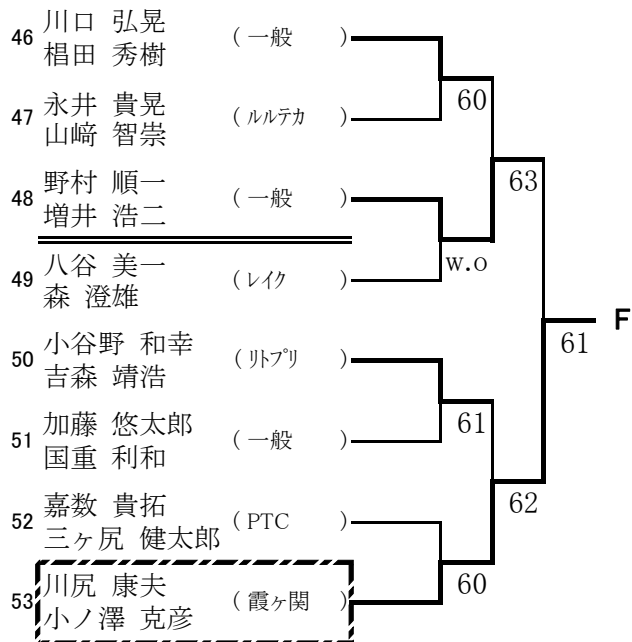
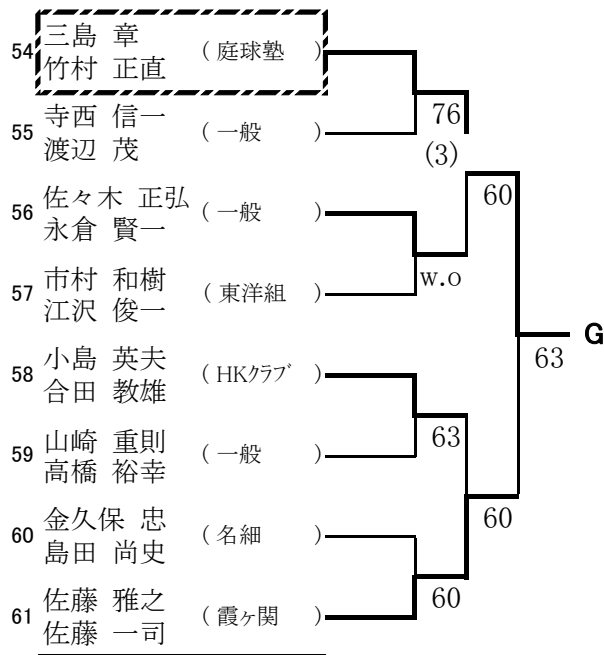
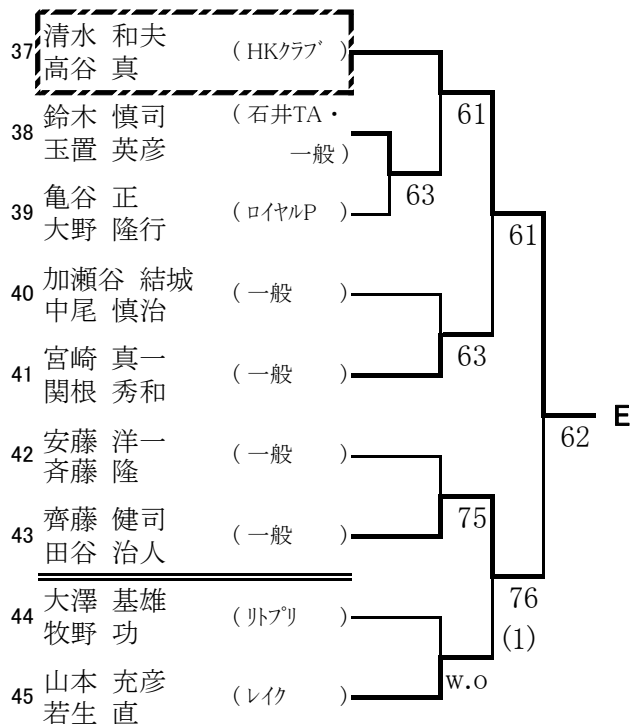

一般女子シングルス予選 (A~F)

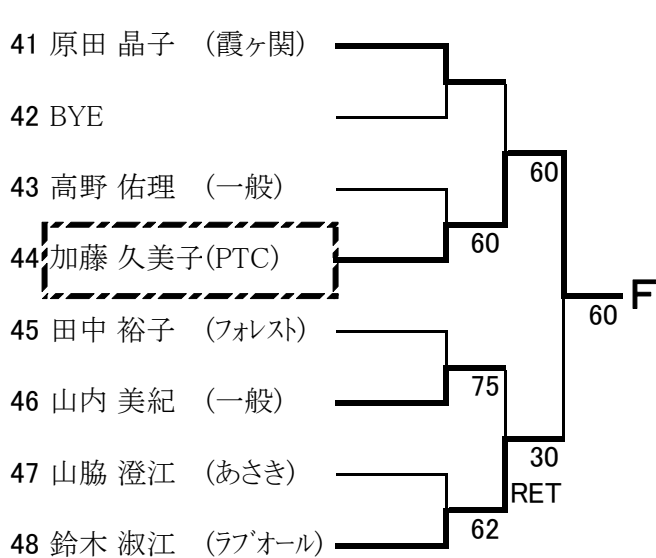
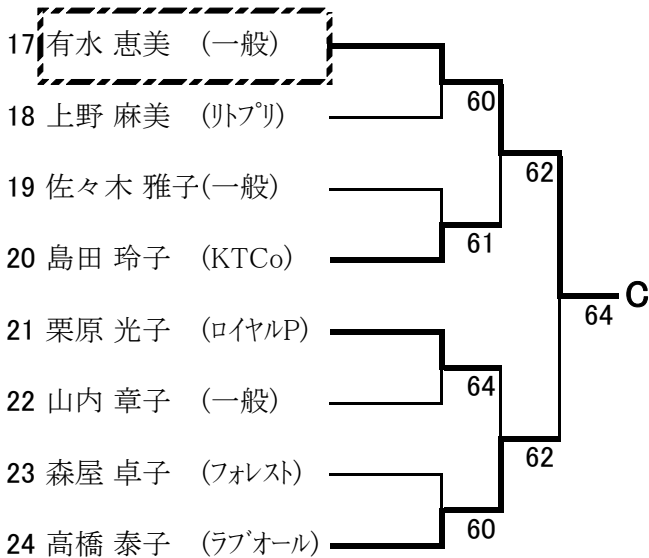
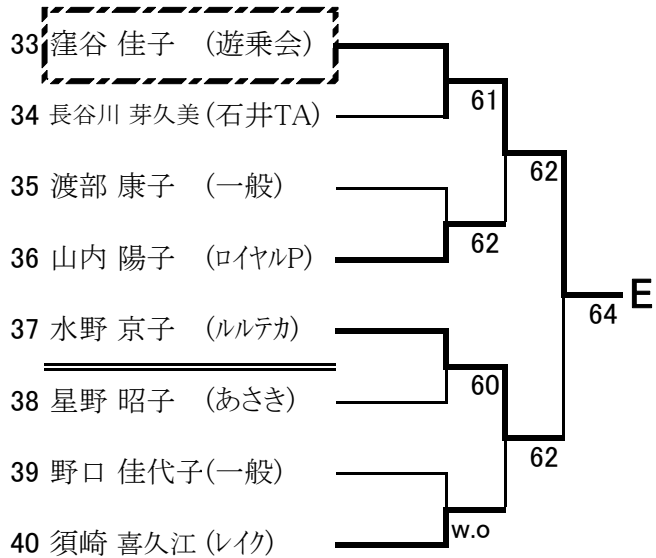
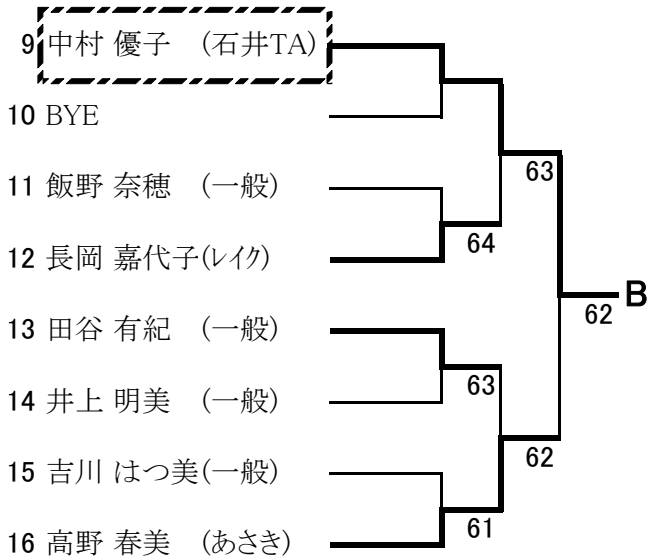
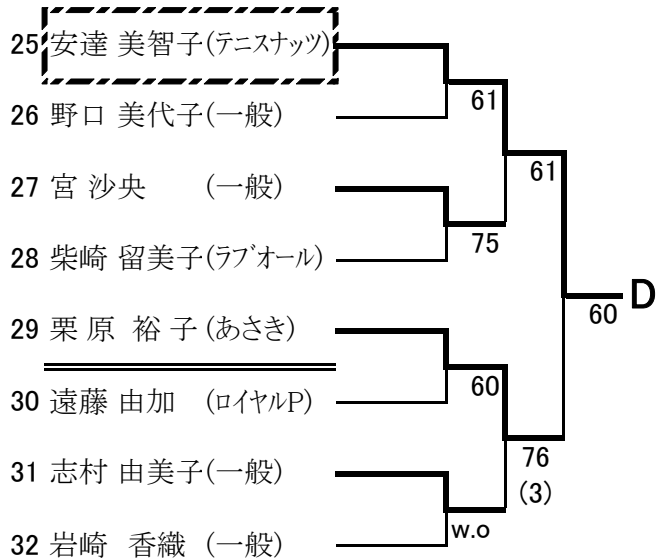
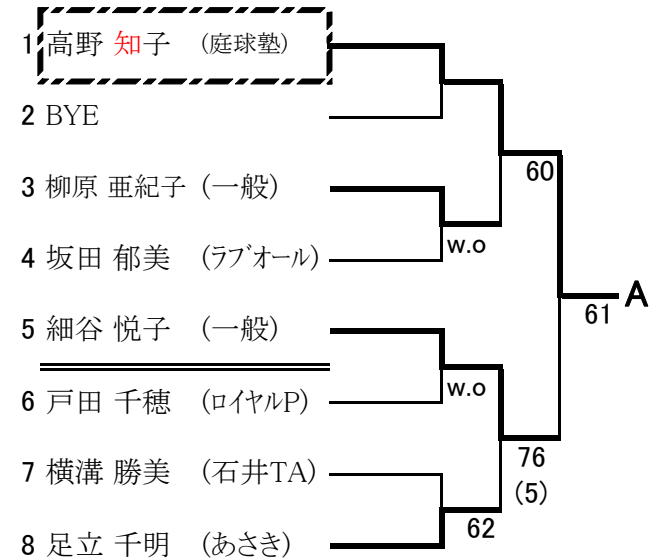

一般女子ダブルス予選 1 (A~D)

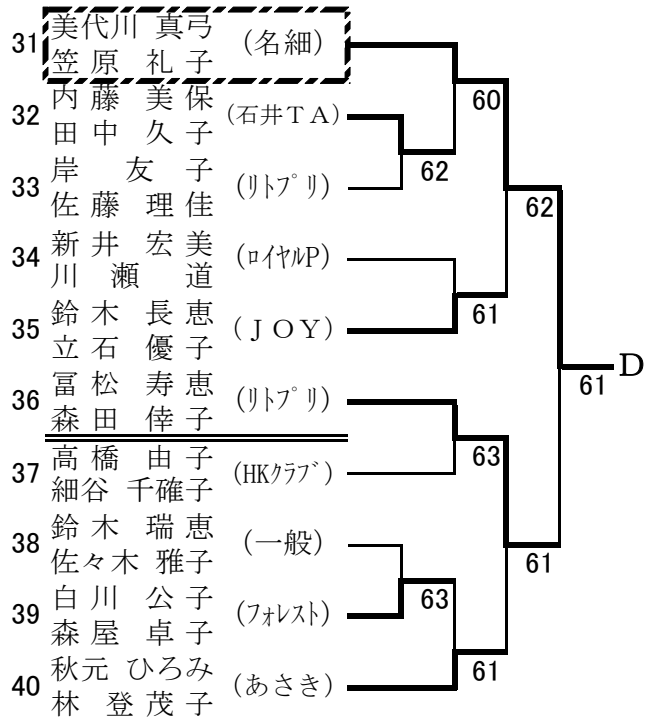
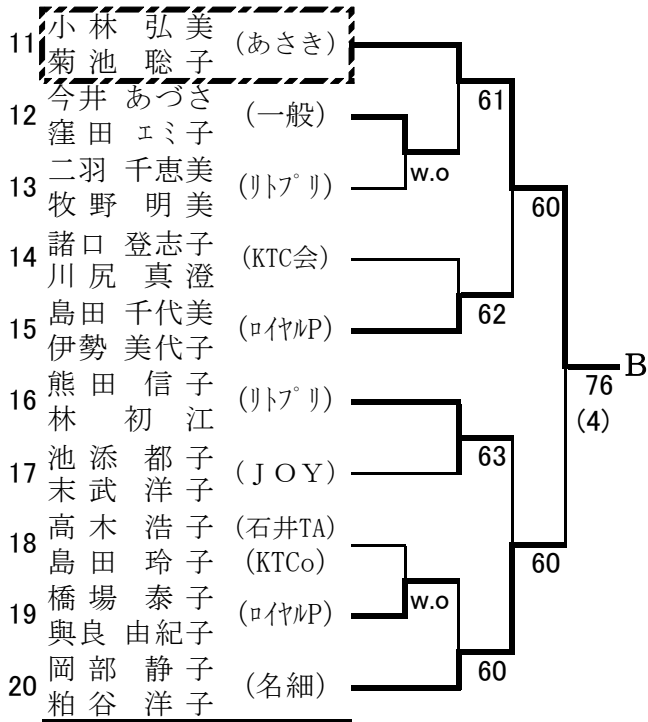
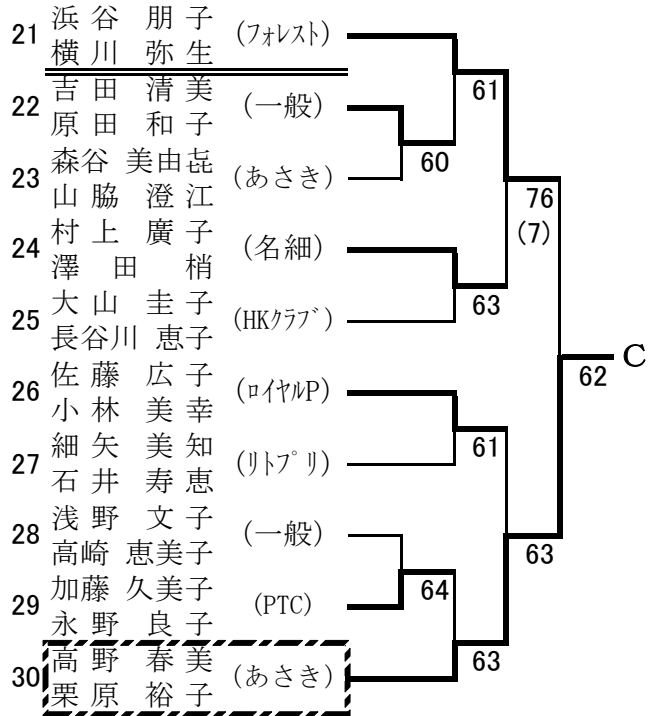
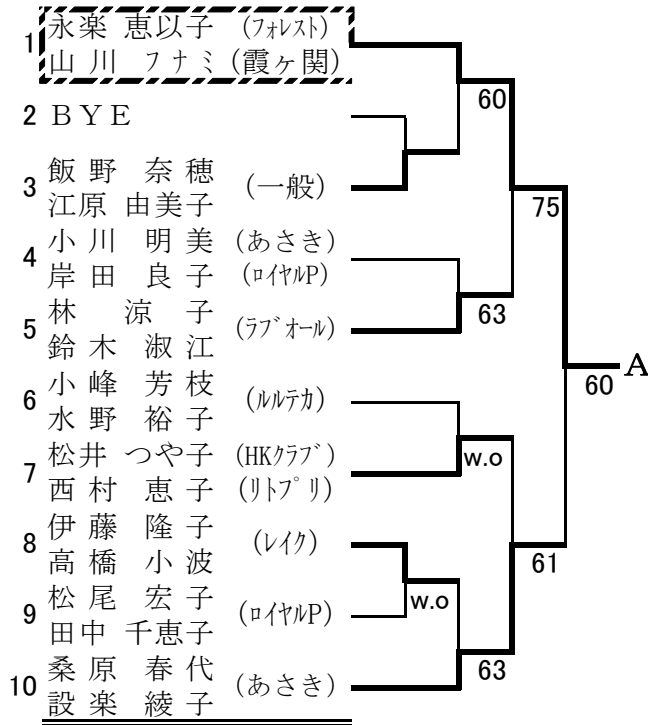

一般女子ダブルス予選 2 (E~H)

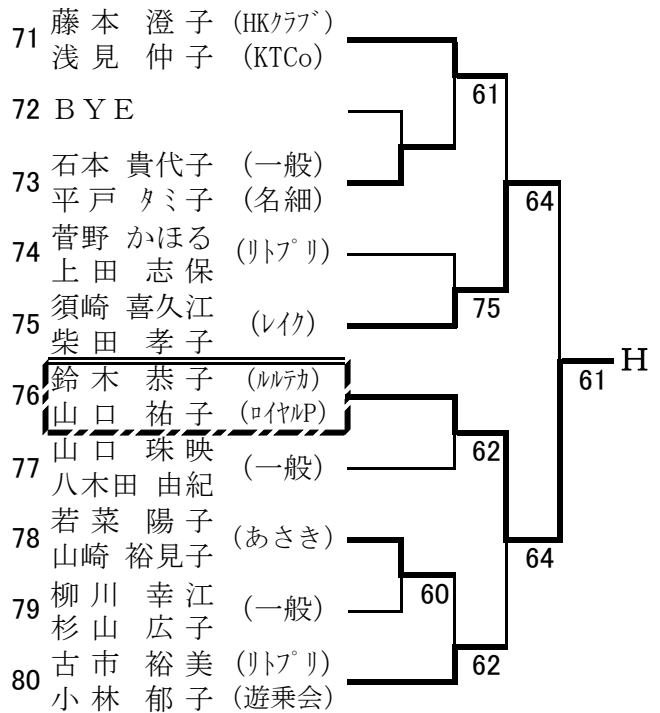
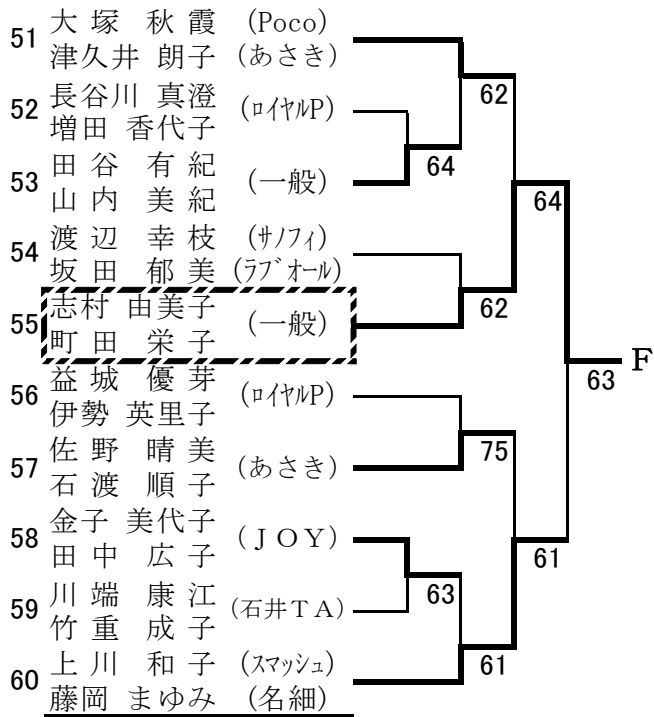
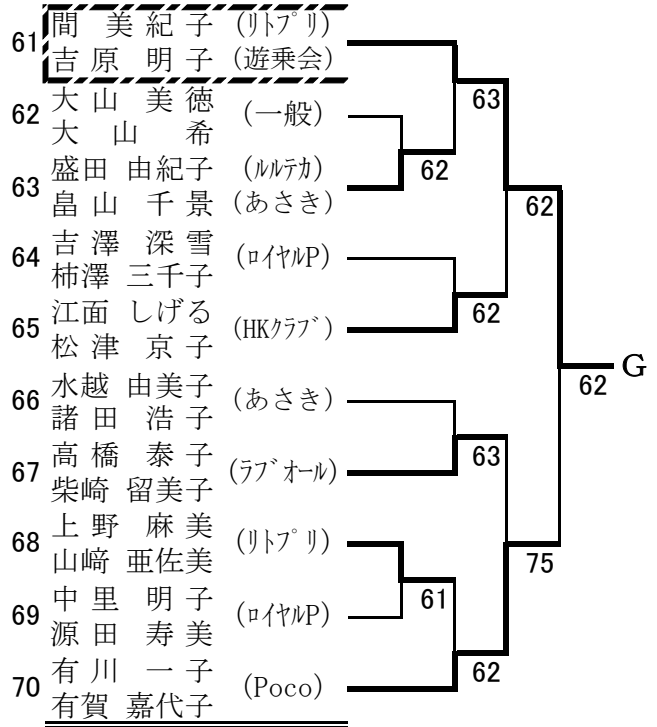
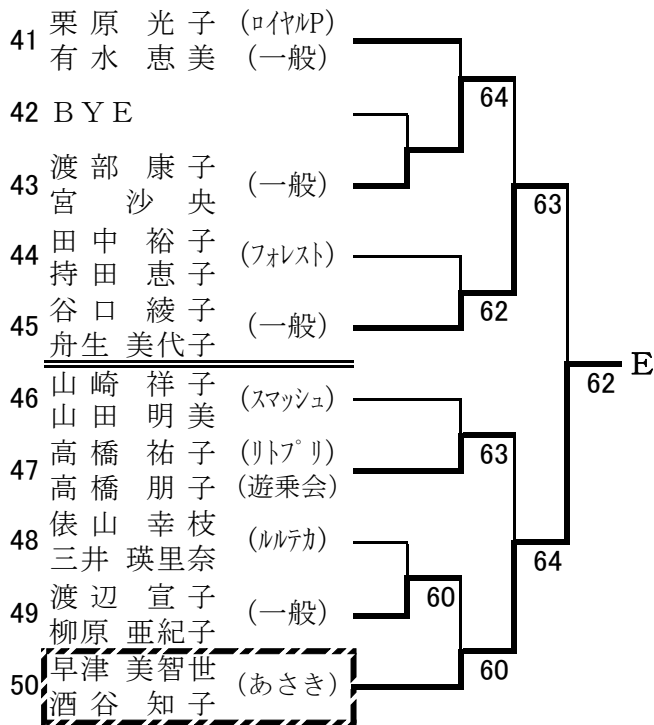

混合ダブルス予選 1 (A~D)

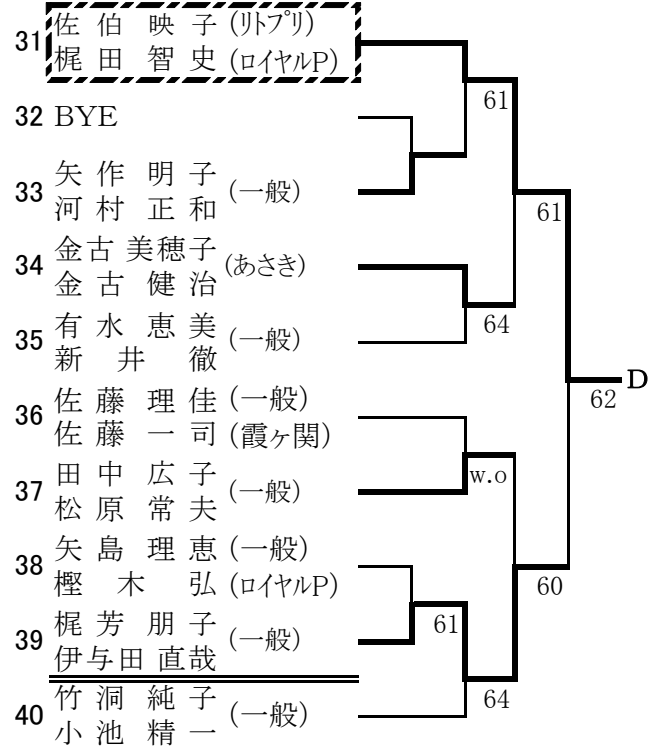
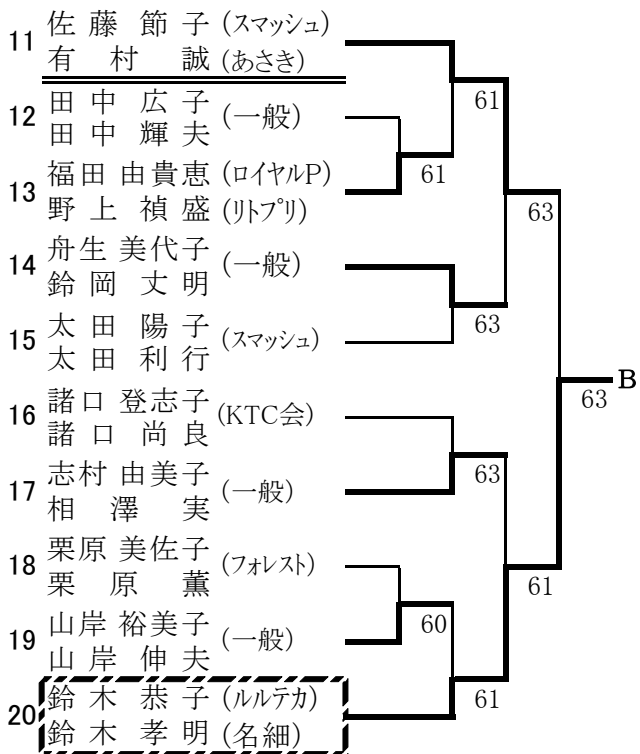
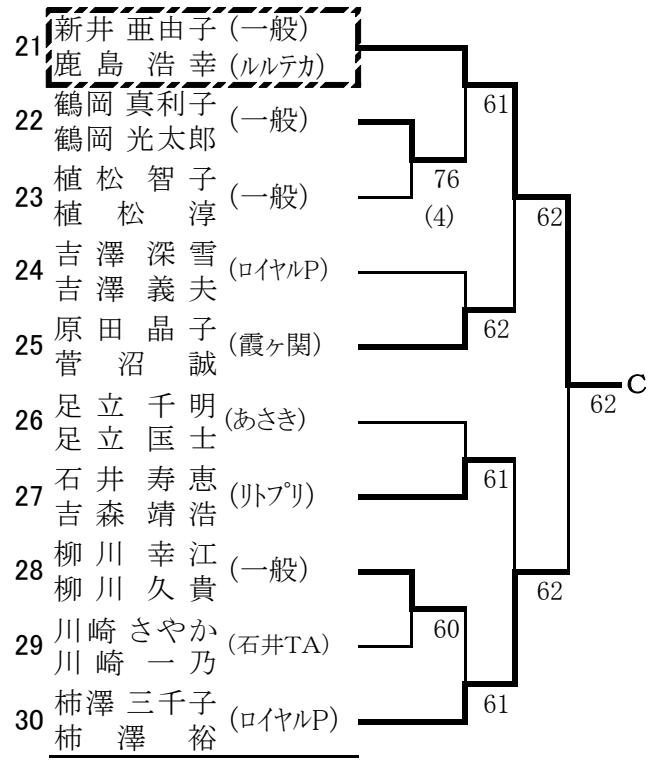
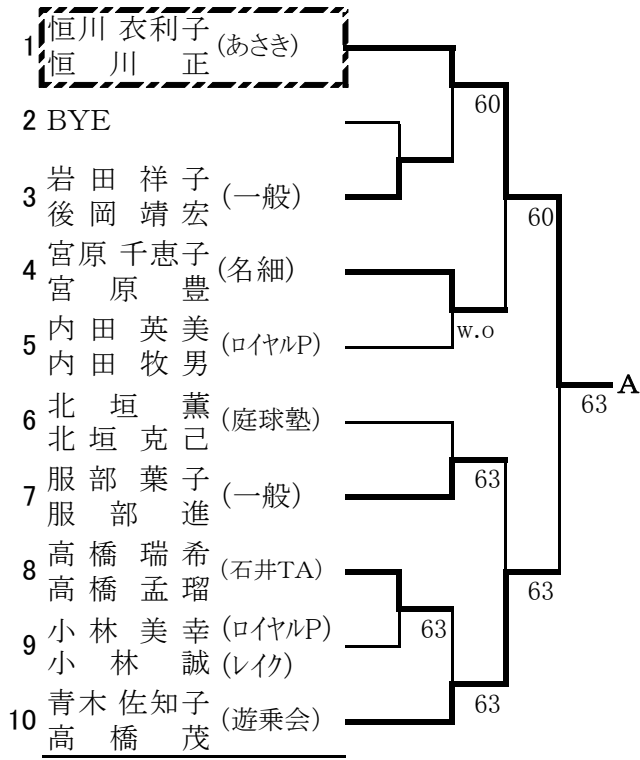

混合ダブルス予選 2 (E~H)

41	菊池 聡子 (あさき)			
	加藤 和昭 (一般)			
42	BYE		w.o	
43	宮 沙 央 (一般)			
	宮 信 之 (一般)			
44	菊池 有紀子 (JOY)			
	森 澄 男 (レイク)			
45	笛木 美紀代 (リトプリ)		w.o	
	大澤 基 雄			
46	甲野 優 子 (遊乗会)			
	西川 隆 行			
47	森谷 美由 崧 (あさき)		w.o	
	土井 一 師			
48	持田 恵 子 (一般)			
	岩田 靖 信 (KTCo)			
49	三島 由 理 (庭球塾)		61	
	三 島 章			
50	栗原 光 子 (ロイヤルP)		w.o	
	関谷 勝 巳			

61	青木 明 子 (テニスナッツ)			
	高 橋 進			
62	湯原 みつ江 (一般)			
	湯原 一 城			
63	本田 陌 子 (JOY)		62	
	玉置 英 彦 (一般)			
64	岡 森 峰 子 (レイク)			
	岡 森 剛			
65	有賀 嘉代子 (Poco)			
	有賀 耕 司 (リトプリ)			
66	内藤 美 保 子 (石井TA)			
	斉藤 陽 吾			
67	大貝 映 子 (一般)			
	大貝 春 貴			
68	江原 由美子 (一般)			
	江原 聡 司			
69	牧野 明 美 (リトプリ)		60	
	牧野 功			
70	小峰 芳 枝 (ルルテカ)			
	黒須 晴 美 (ロイヤルP)			

51	加藤 久美子 (PTC)			
	加藤 正 浩			
52	野口 佳代子 (一般)			
	北嶋 間 衛			
53	鈴木 美由紀 (一般)		w.o	
	吉沢 和 平			
54	窪田 エミ子 (一般)			
	窪田 尚 功			
55	田中 裕 子 (フォレスト)		64	
	田 中 徹			
56	高橋 泰 子 (ラブオール)			
	水 谷 隆 (あさき)			
57	浅見 仲 子 (KTCo)			
	浅見 秀 和			
58	飯野 奈穂 (一般)			
	飯野 貴 広			
59	上田 志 保 (一般)		64	
	石橋 義 彦			
60	佐藤 幸 子 (遊乗会)			
	中山 秀 樹			

71	篠田 綾 子 (ロイヤルP)			
	勝屋 宏 一 (PTC)			
72	BYE			
73	谷口 綾 子 (一般)			
	関根 義 和 (一般)			
74	有坂 友 子 (一般)			
	美松 長 吉 (一般)			
75	大山 圭 子 (HKクラブ)		62	
	小島 英 夫			
76	小林 弘 美 (あさき)			
	小林 征 弘 (一般)			
77	星野 はるみ (リトプリ)			
	加 村 敏			
78	金子 美代子 (JOY)			
	金子 正 士 (一般)			
79	山内 陽 子 (ロイヤルP)		75	
	三馬 秀 利 (一般)			
80	山川 フナミ (霞ヶ関)		43	
	原山 真 哉			

壮年男子シングルス(45歳以上)

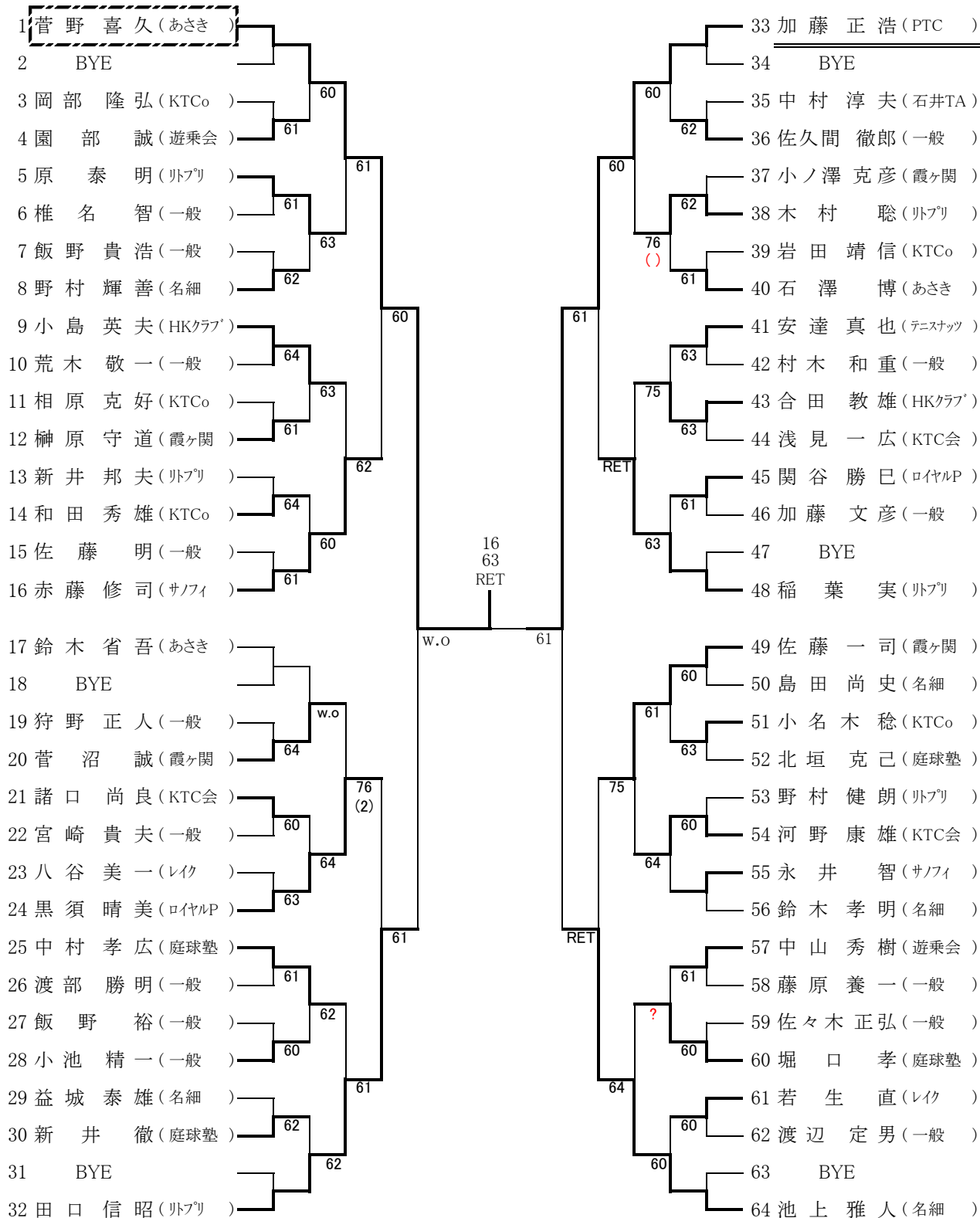

シード順位

- | | | | |
|---------|---------|----------|----------|
| 1. 菅野喜久 | 5. 加藤正浩 | 9. 鈴木孝明 | 13. 黒須晴美 |
| 2. 池上雅人 | 6. 田口信昭 | 10. 中村孝広 | 14. 野村輝善 |
| 3. 稲葉実 | 7. 赤藤修司 | 11. 石澤博 | 15. 安達真也 |
| 4. 鈴木省吾 | 8. 佐藤一司 | 12. 小島英夫 | 16. 中山秀樹 |
- ※抽選は、3-4、5-8、9-12、13-16

壮年男子シングルス(55歳以上)

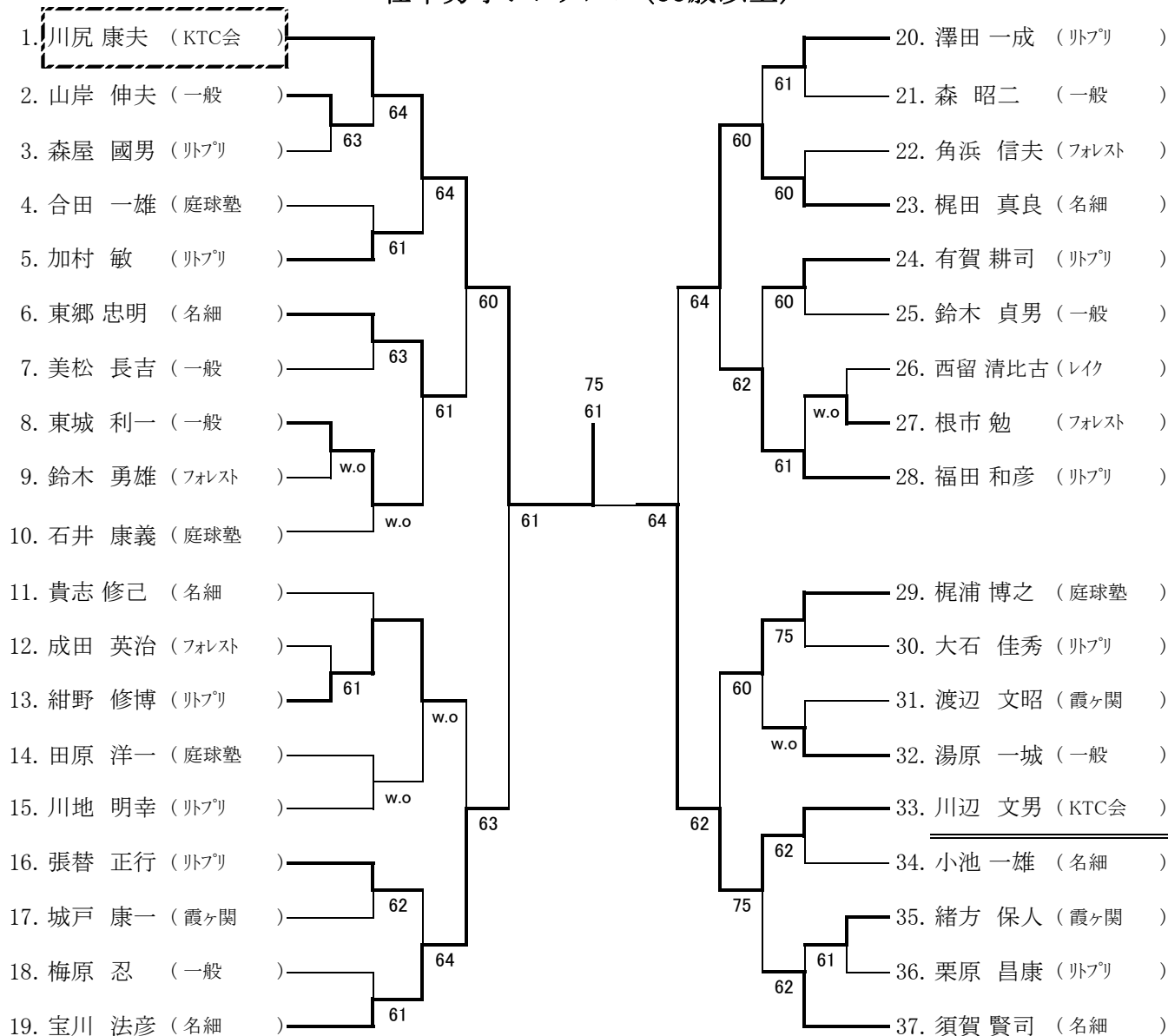

【シード順位】

- | | |
|---------|---------|
| 1 川尻 康夫 | 5 石井 康義 |
| 2 須賀 賢司 | 6 宝川 法彦 |
| 3 福田 和彦 | 7 梶浦 博之 |
| 4 貴志 修己 | 8 澤田 一成 |

※抽選は3-4, 5-8

壮年男子シングルス(65歳以上)

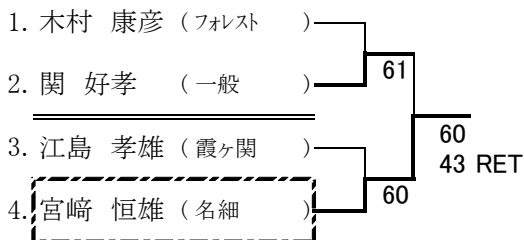

壮年男子ダブルス(45歳以上)

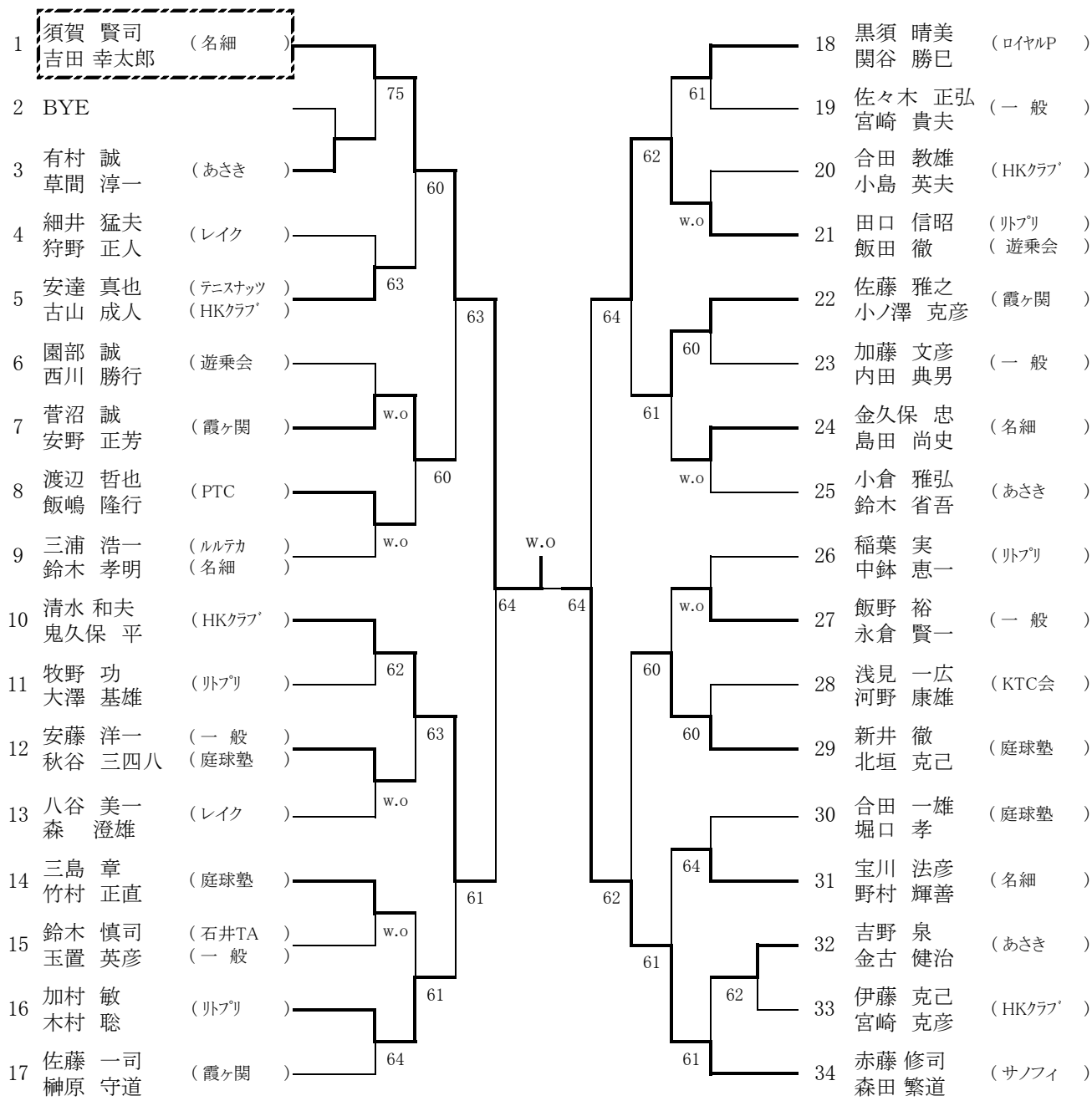

【シード順位】

- 1 須賀・吉田
- 2 赤藤・森田
- 3 鬼久保・清水
- 4 小倉・鈴木
- 5 黒須・関谷
- 6 鈴木・三浦
- 7 稲葉・中鉢
- 8 佐藤・榊原

※抽選は3-4、5-8

壮年男子ダブルス(55歳以上)

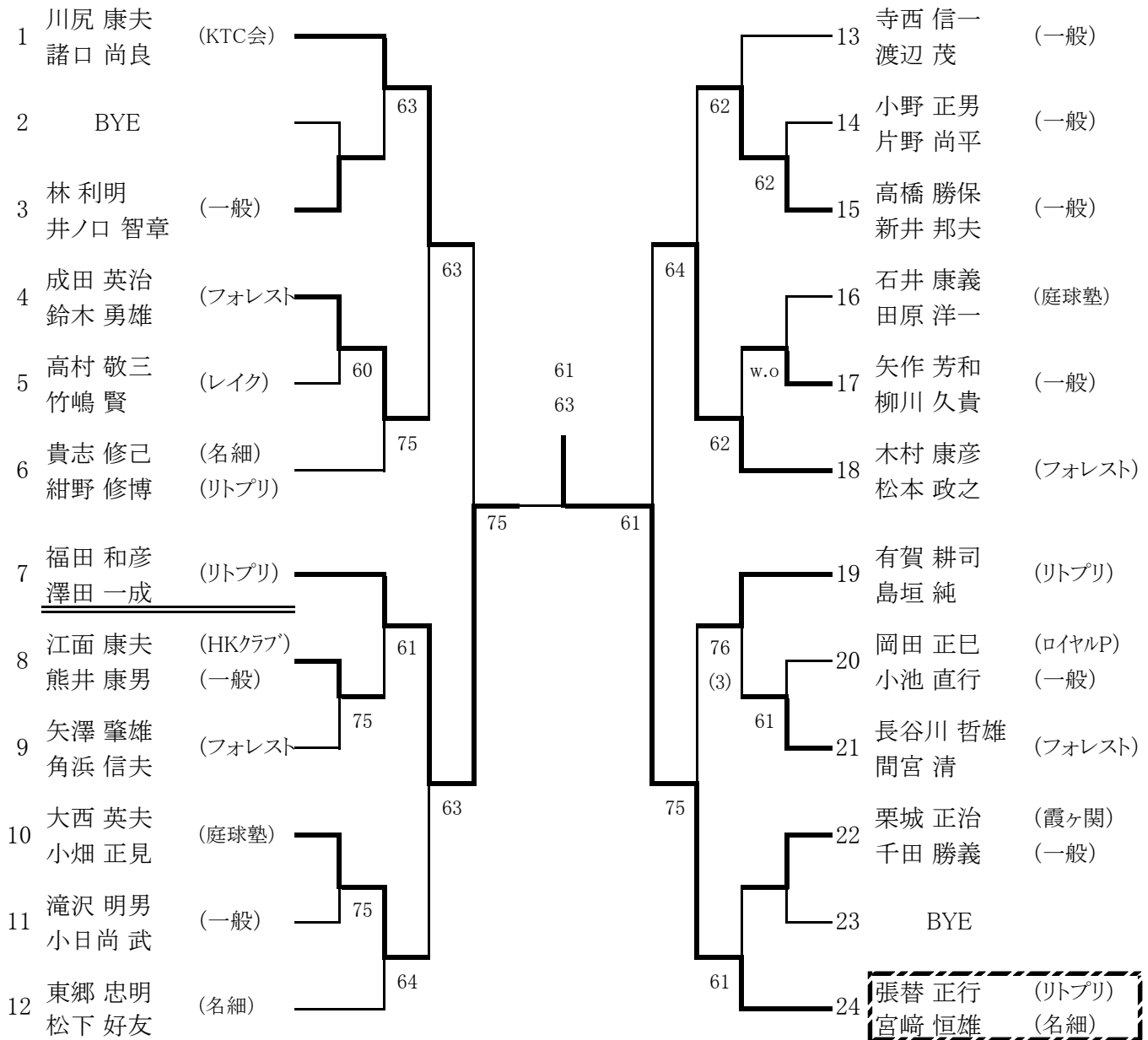

<シード順位>

- 1 川尻・諸口
 - 2 張替・宮崎 ・宮崎
 - 3 福田・澤田
 - 4 木村・松本
- ※抽選は3~4

壮年女子ダブルス(45歳以上)

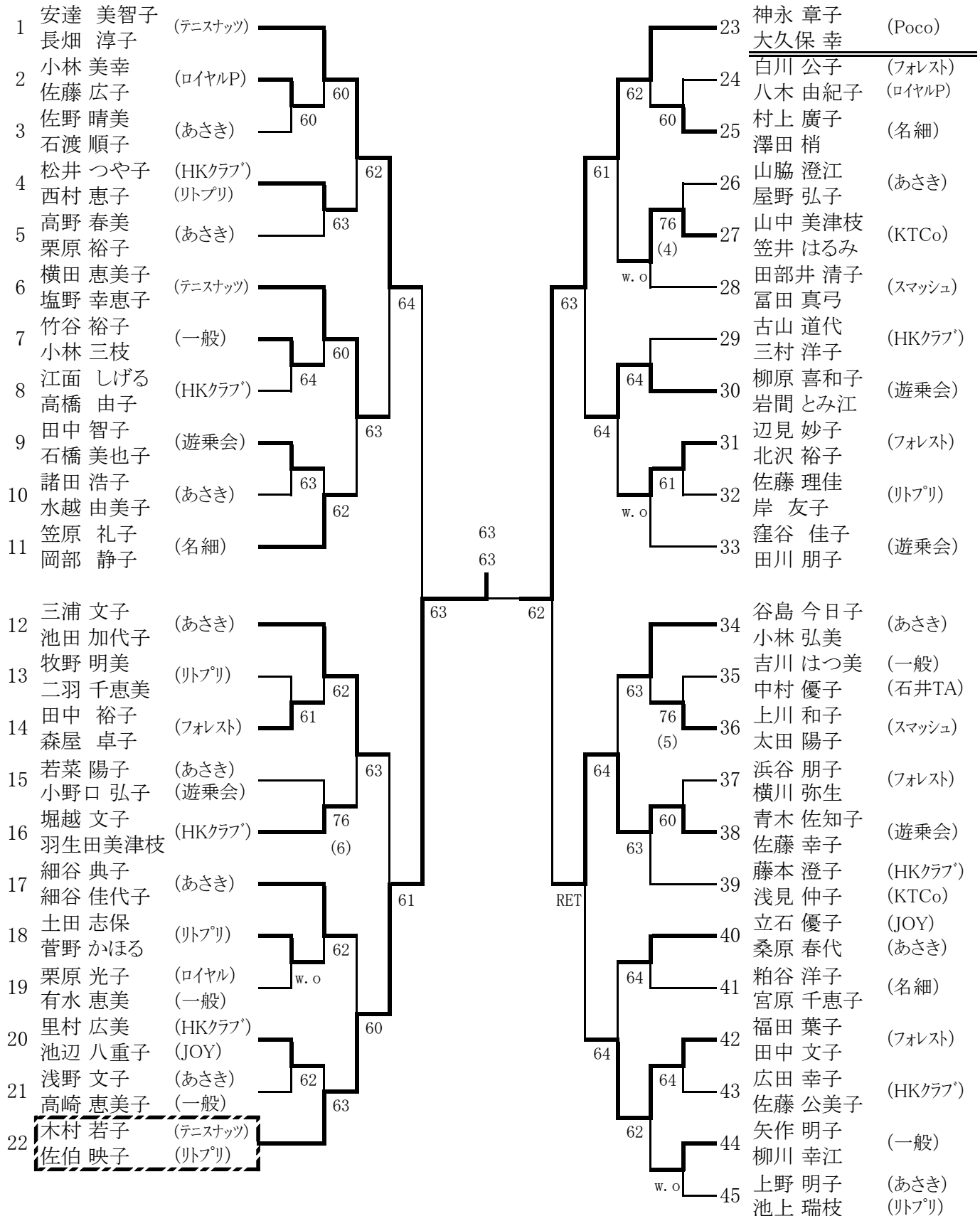

<シード順位>

- 1 安達・長畑
- 2 上野・池上
- 3 窪谷・田川
- 4 三浦・池田
- 5 笠原・岡部
- 6 谷島・小林
- 7 神永・大久保
- 8 木村・佐伯

※抽選は3～4、5～8

壮年女子ダブルス(55歳以上)

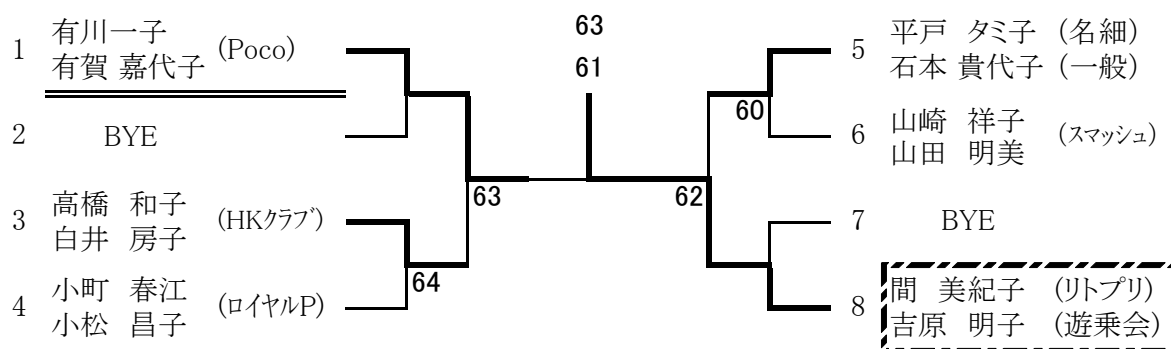

中学生男子Aの部

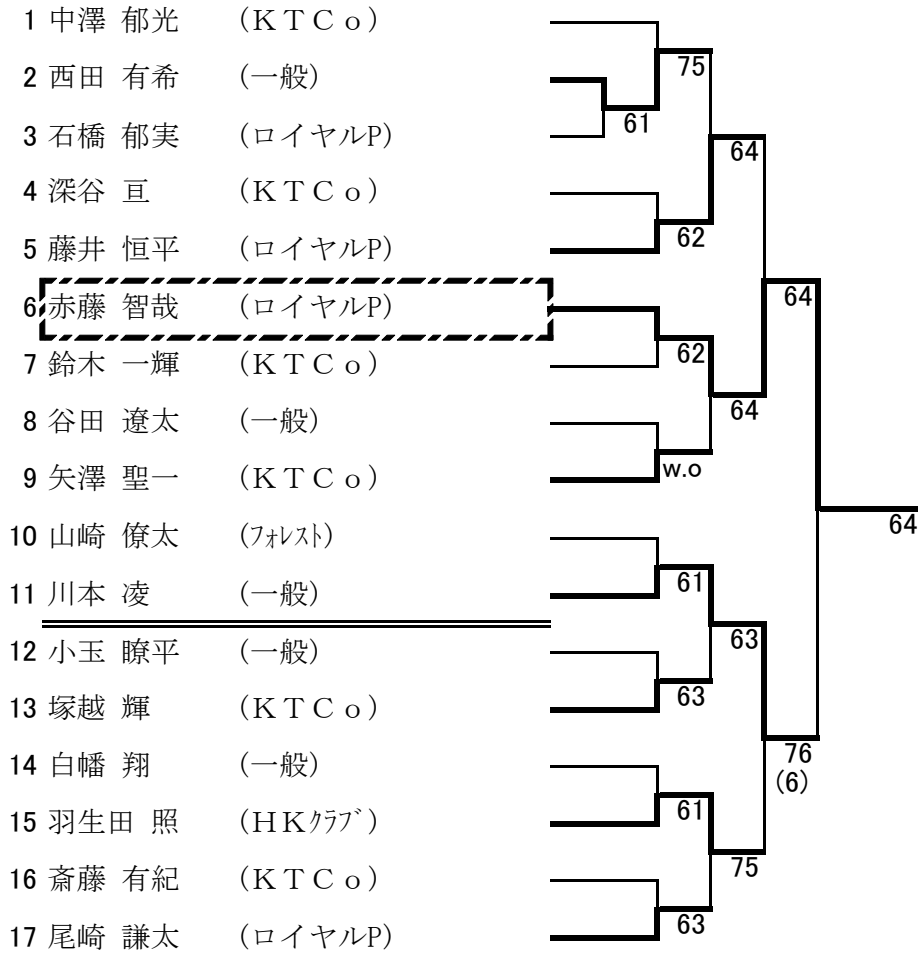

シード

- 1 中澤 郁光
- 2 尾崎 謙太
- 3 赤藤 智哉
- 4 塚越 輝

※抽選は、3~4

中学生女子Aの部

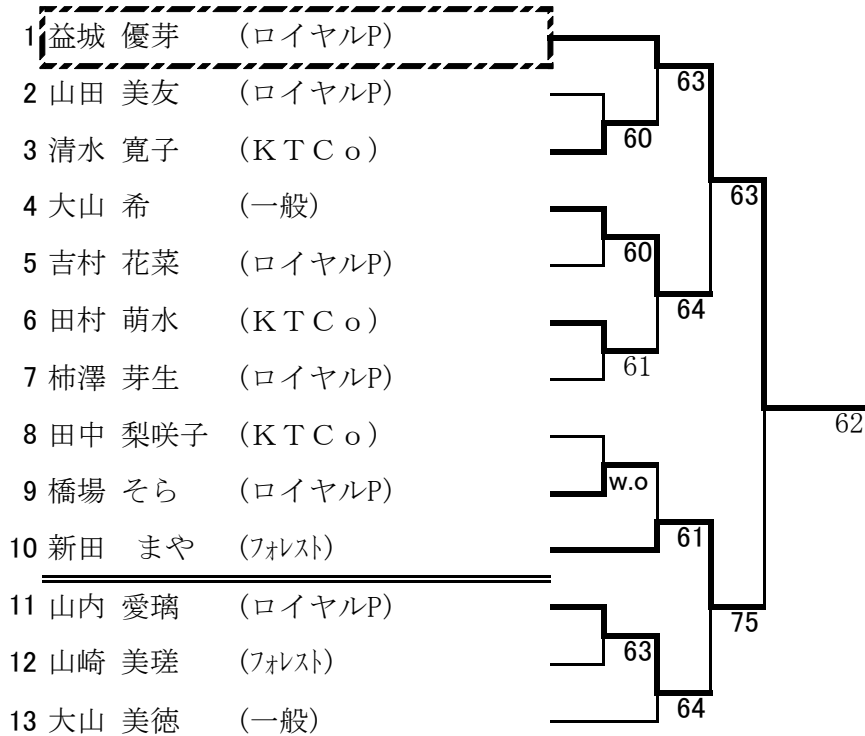

シード

- 1 益城 優芽
- 2 大山 美徳
- 3 新田 まや
- 4 大山 希

※抽選は、3~4

中学生男子Bの部

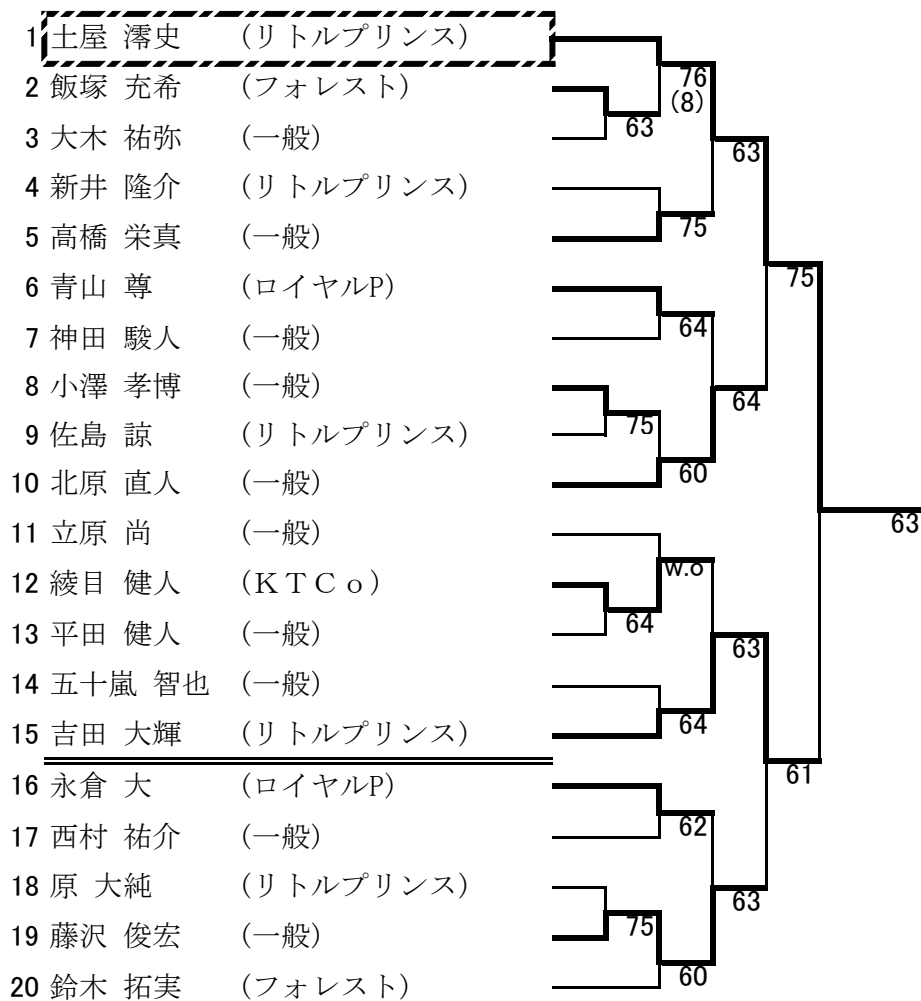

小学生男子Aの部

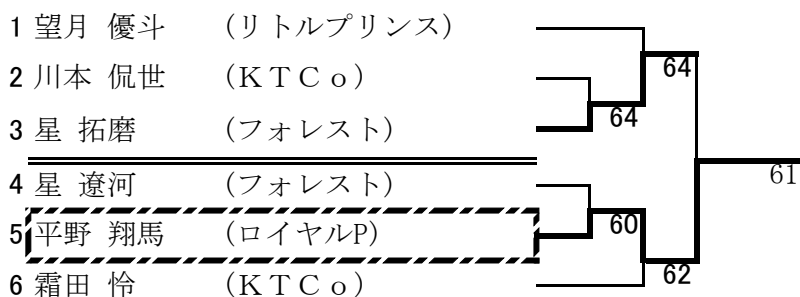

シード

- 1 望月 優人
- 2 霜田 怜

小学生女子Aの部

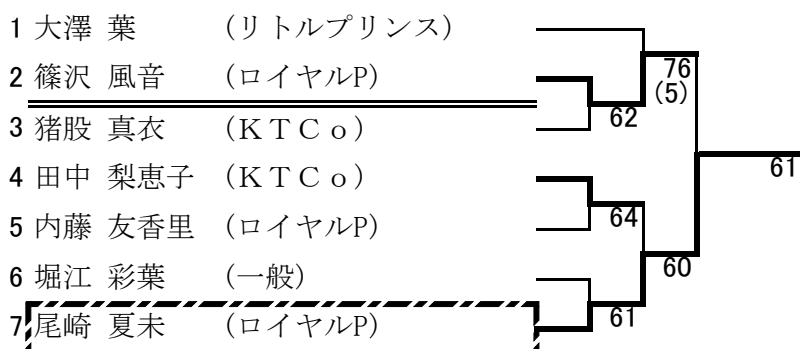

- 1 大澤 葉
- 2 尾崎 夏未

小学生男子Bの部

1	木島 海登	(ロイヤルP)		
2	石垣 雄大	(リトルプリンス)	61	
3	鳥海 将太	(石井T A)	62	61
4	原 龍成	(リトルプリンス)		
5	中野 憲幸	(フォレスト)	w.o	
6	平山 祐喜	(リトルプリンス)		62
7	斉藤 智久	(石井T A)	60	
8	芳澤 凜	(ロイヤルP)	64	
9	相原 俊祐	(K T C o)		64
10	高橋 直希	(一般)	63	
11	中島 勇之介	(リトルプリンス)	63	
12	羽生田 智	(HKクラブ)		63
13	高橋 朋也	(一般)	61	
14	細矢 晃希	(リトルプリンス)	w. o	
15	川崎 一乃	(石井T A)		63
16	大西 雄斗	(ロイヤルP)	65	
17	望月 海琴	(リトルプリンス)		61
18	植松 勇織	(一般)	63	
19	寺崎 琉真	(ロイヤルP)	61	
20	藤澤 太翔	(リトルプリンス)		60
21	鈴木 優斗	(フォレスト)	62	
23	政田健一郎	(石井T A)	61	

小学生女子Bの部

1	比留間 舞華	(リトルプリンス)		
2	有山 由佳梨	(初雁レイク)	64	
3	土屋 杏名	(リトルプリンス)	65	60
4	中川 胡桃	(リトルプリンス)		
5	足立 理帆	(一般)	64	
6	佐藤 里香	(リトルプリンス)		60
7	天沼 希衣	(石井T A)	64	
8	中川 杏子	(リトルプリンス)		64
9	中野 英衣	(フォレスト)	64	
10	五十嵐 裕香	(ロイヤルP)		62
11	中川 美栗	(リトルプリンス)	63	
12	舟木 絢音	(初雁レイク)		60
13	栗原 佑奈	(リトルプリンス)	60	
14	松本 恋	(フォレスト)		61
15	中川 小麦	(リトルプリンス)	61	
16	原 菜々美	(リトルプリンス)		61
17	小田木 舞香	(一般)	60	
18	佐々木 菜摘	(リトルプリンス)	64	