

----- 3位決定戦 -----

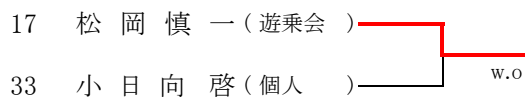

【シード順位】

1 石田 2 羽入田 3 松岡 4 羽生田 5 藤島 6 加藤 7 上原
 8 小日向 9 小峰 10 勝屋 11 森 12 眞坂 13 戸田 14 大津
 15 斉藤勇 16 赤藤
 ※抽選は、3-4、5-8、9-12、13-16

男子ダブルス(県予選の部)

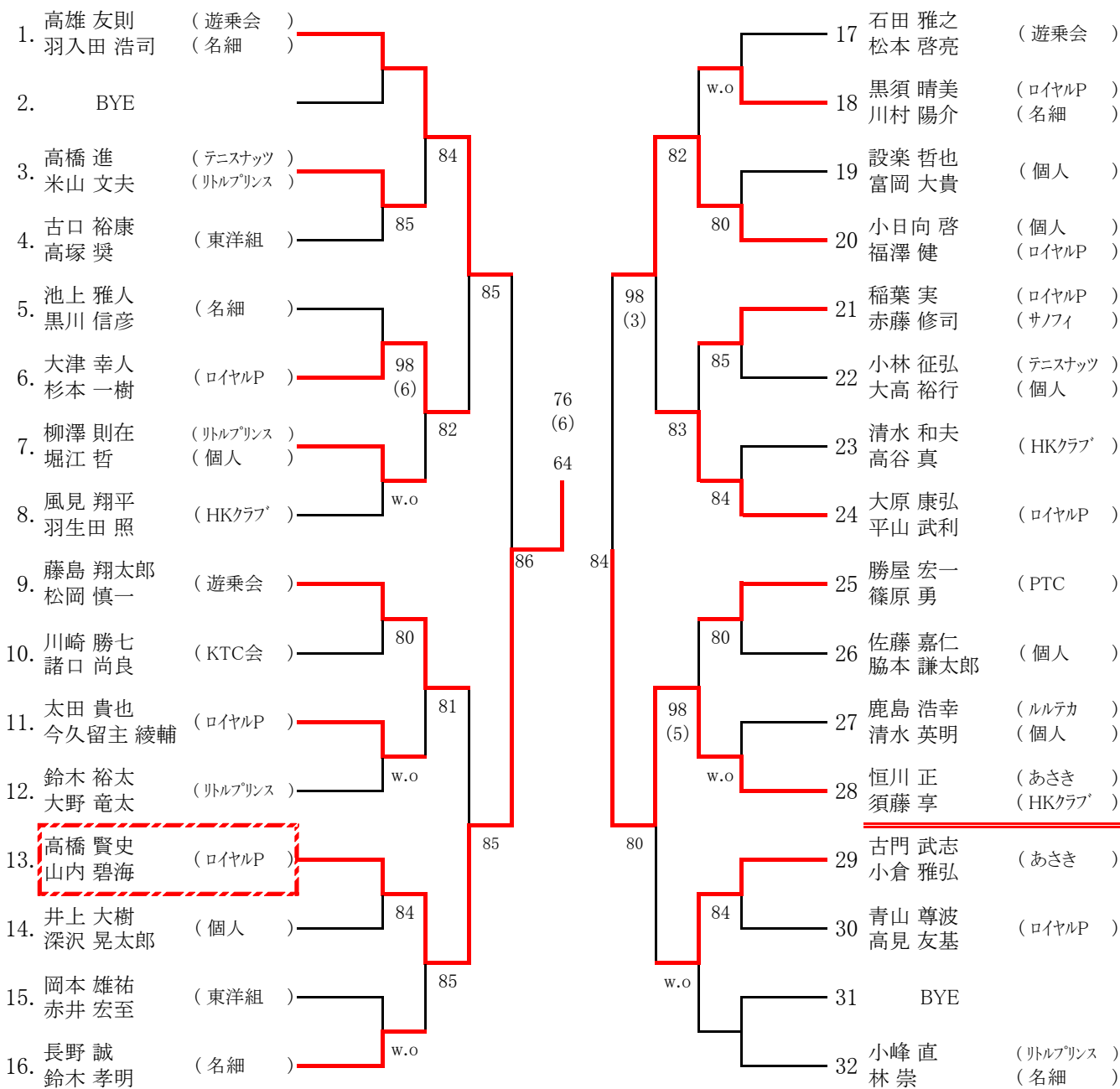

----- 3位決定戦 -----

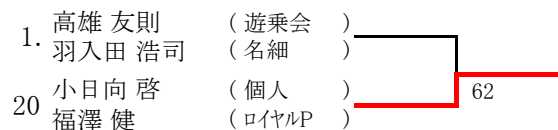

【シード順位】

- 1. 高雄・羽入田 2. 小峰・林 3. 藤島・松岡 4. 大原・平山
 - 5. 勝屋・篠原 6. 風見・羽生田 7. 石田・松本 8. 長野・鈴木
- ※抽選は、3～4、5～8

女子シングルス(県予選の部)

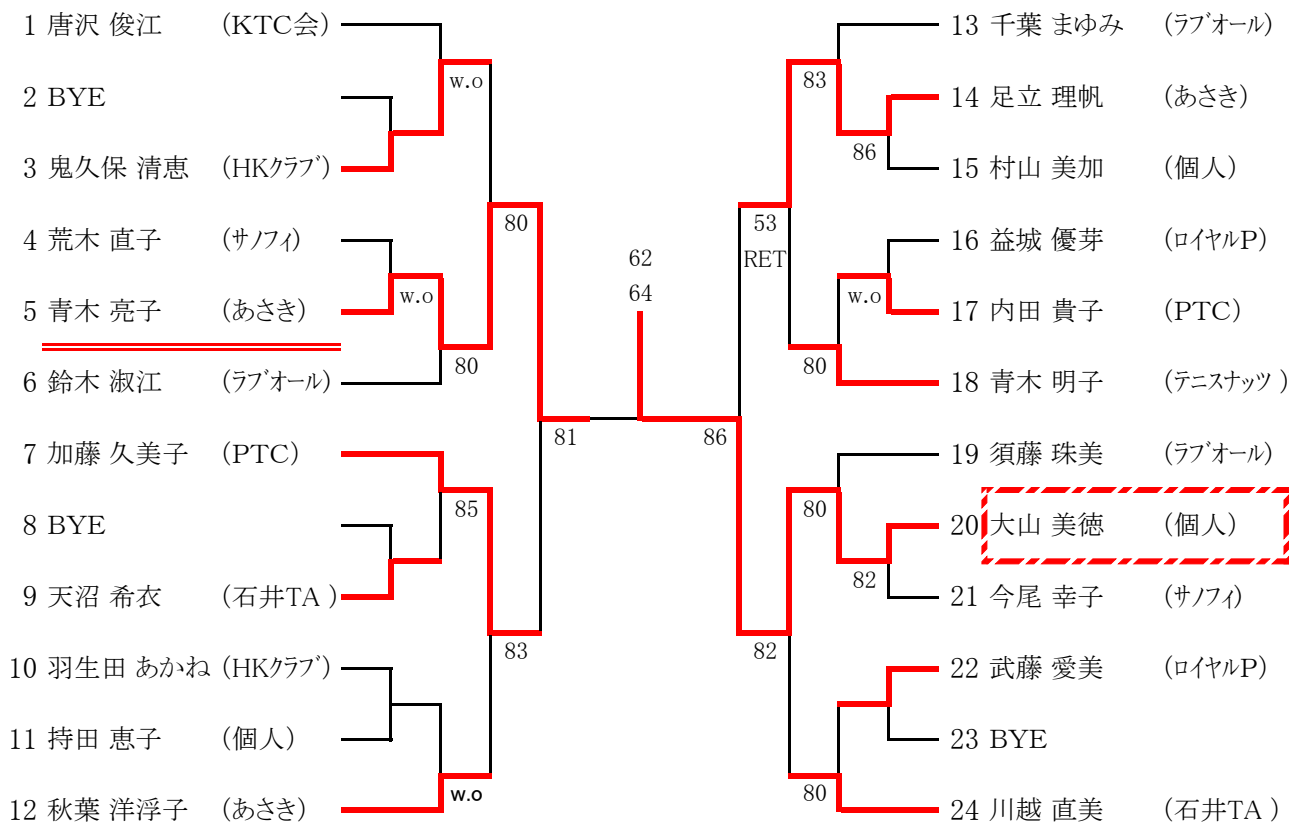

【シード順位】

- 1 唐沢俊江 2 川越直美
- 3 加藤久美子 4 青木明子
- ※抽選は、3～4

----- 3位決定戦 -----

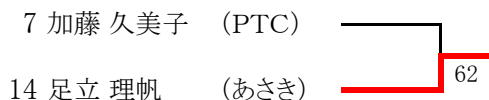

女子シングルス本戦(一般の部) ※抽選にて決定

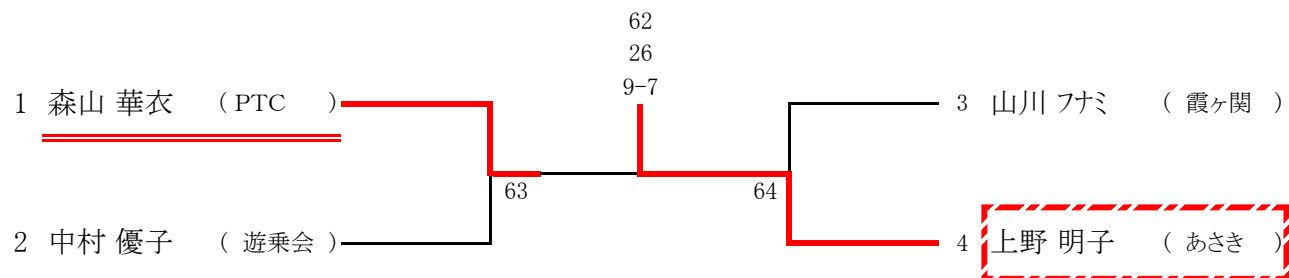

----- 3位決定戦 -----

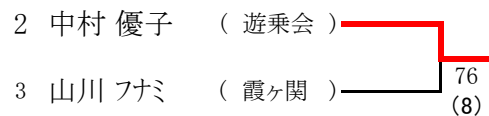

女子ダブルス(県予選の部)

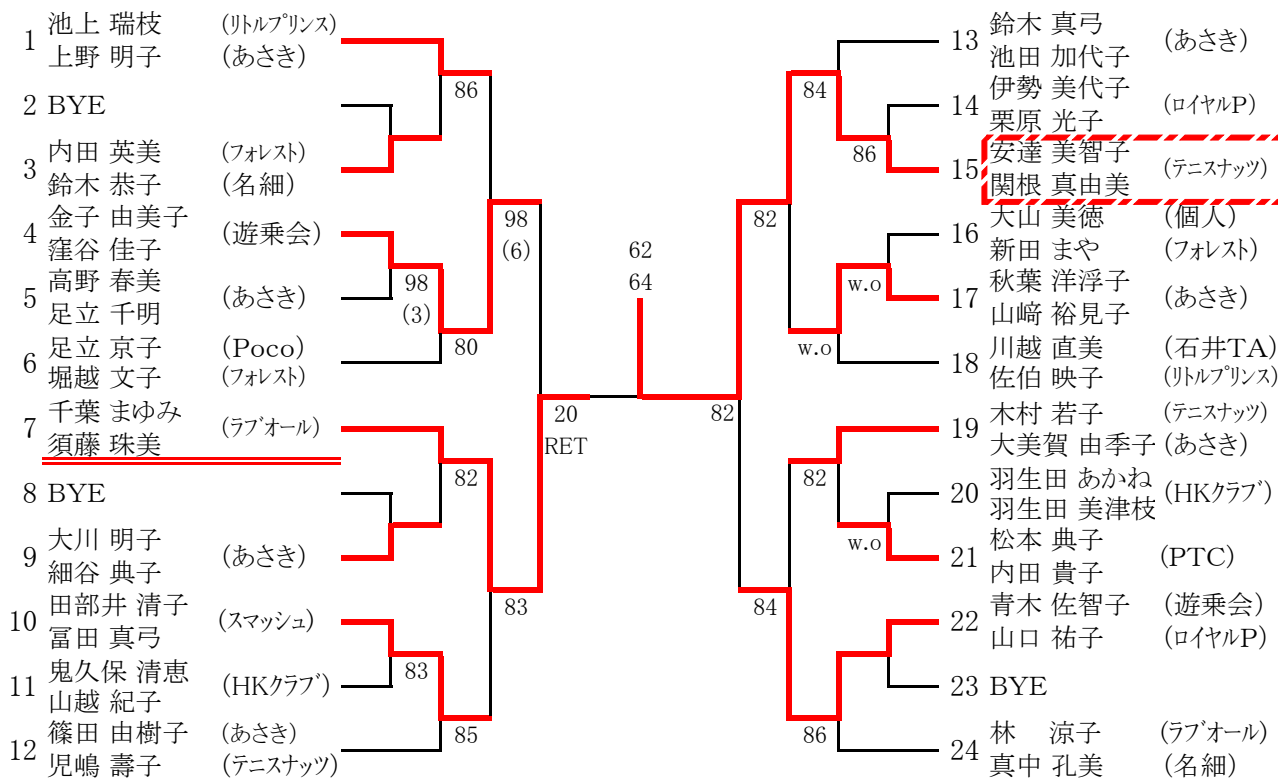

【シード順位】

- 1 池上・上野 2 林・真中
- 3 千葉・須藤 4 川越・佐伯
- ※抽選は、3~4

----- 3位決定戦 -----

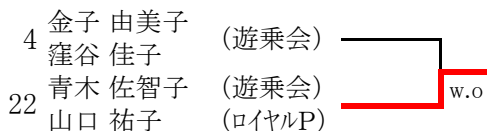

女子ダブルス本戦(一般の部) ※抽選にて決定

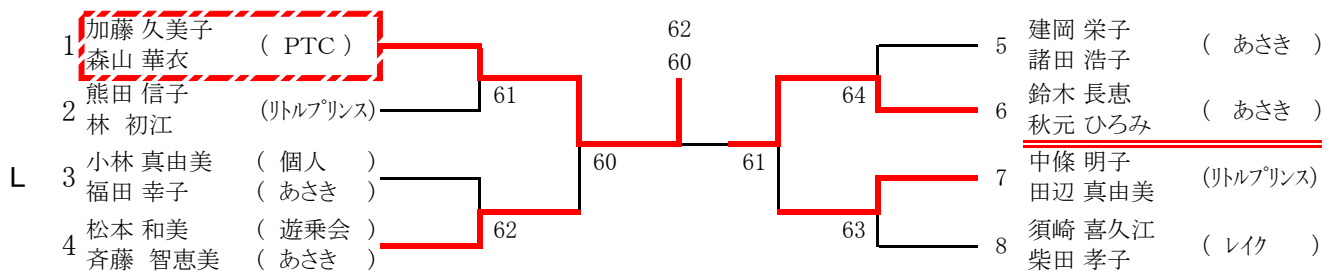

----- 3位決定戦 -----

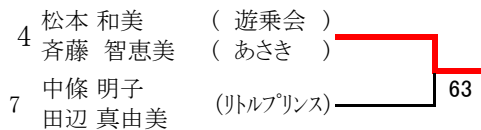

男子シングルス本戦(一般の部) ※抽選にて決定

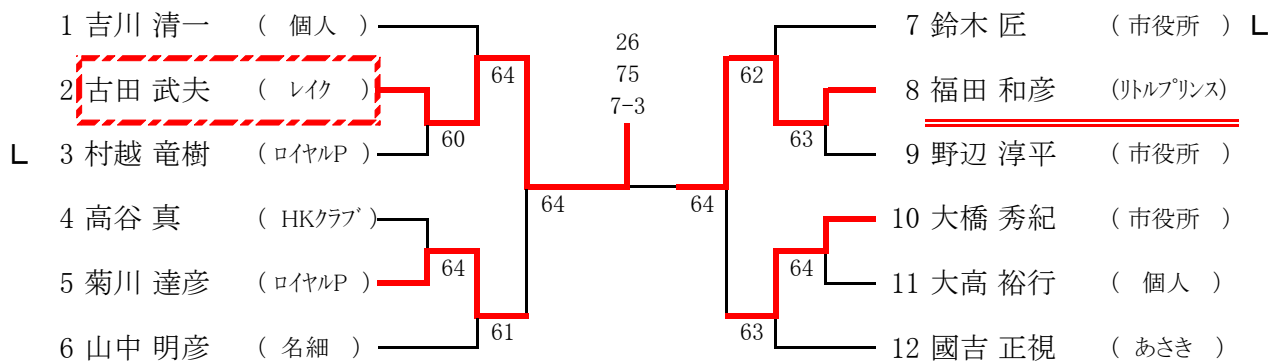

----- 3位決定戦 -----

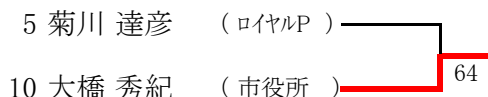

男子ダブルス本戦(一般の部) ※抽選にて決定

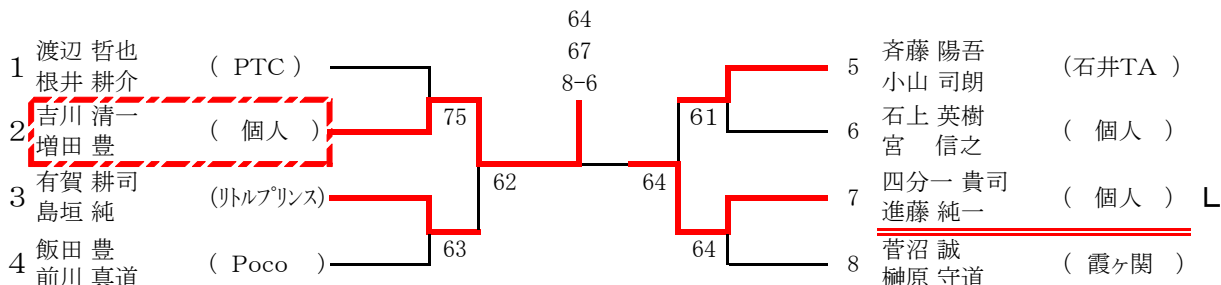

----- 3位決定戦 -----

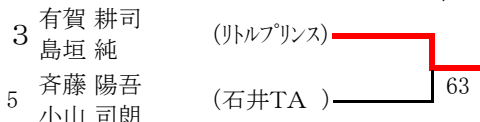

混合ダブルス本戦

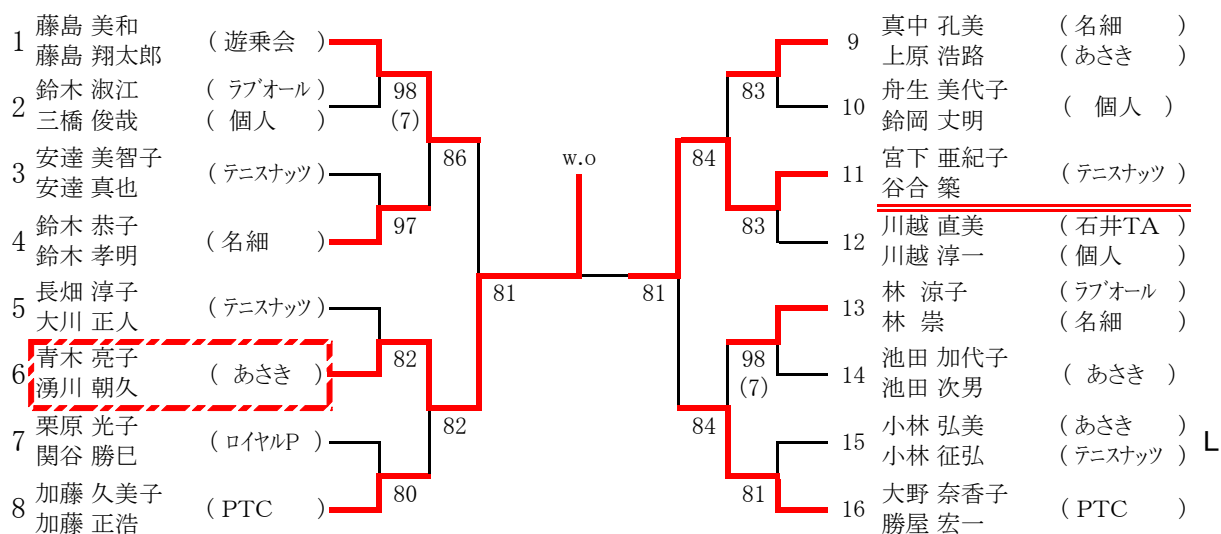

----- 3位決定戦 -----

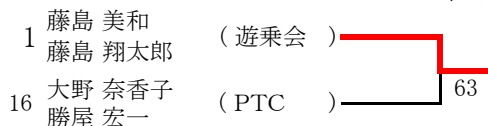

【シード順位】

- 1 藤島・藤島 2 大野・勝屋
 - 3 長畑・大川 4 川越・川越
- ※抽選は、3~4

男子シングルス予選1(A~D)

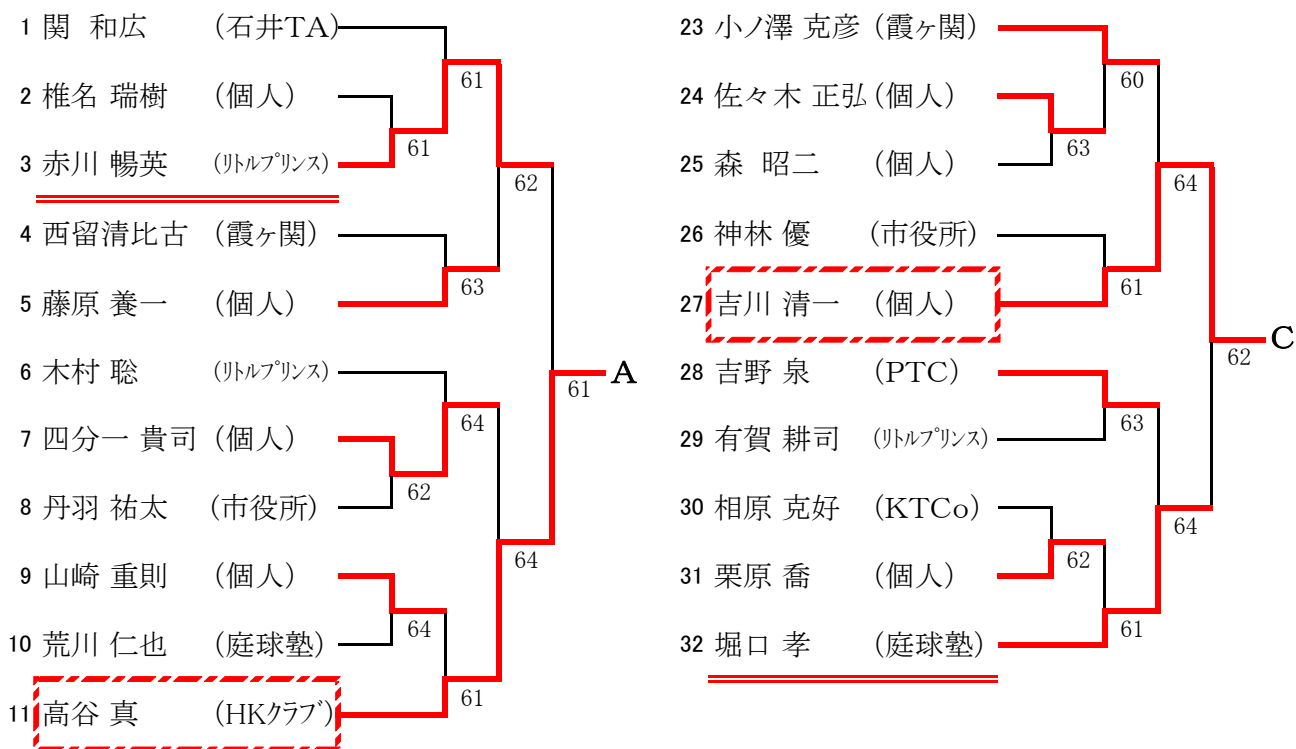

男子シングルス予選2(E~H)

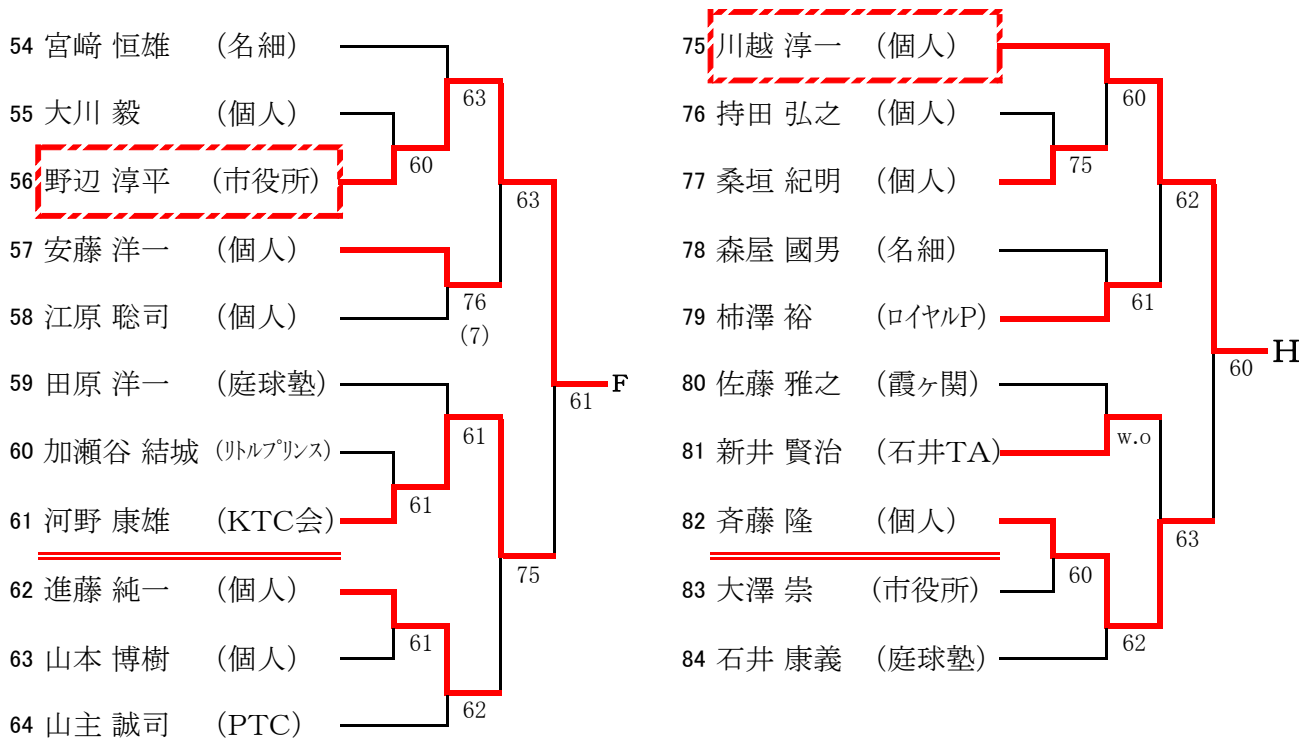
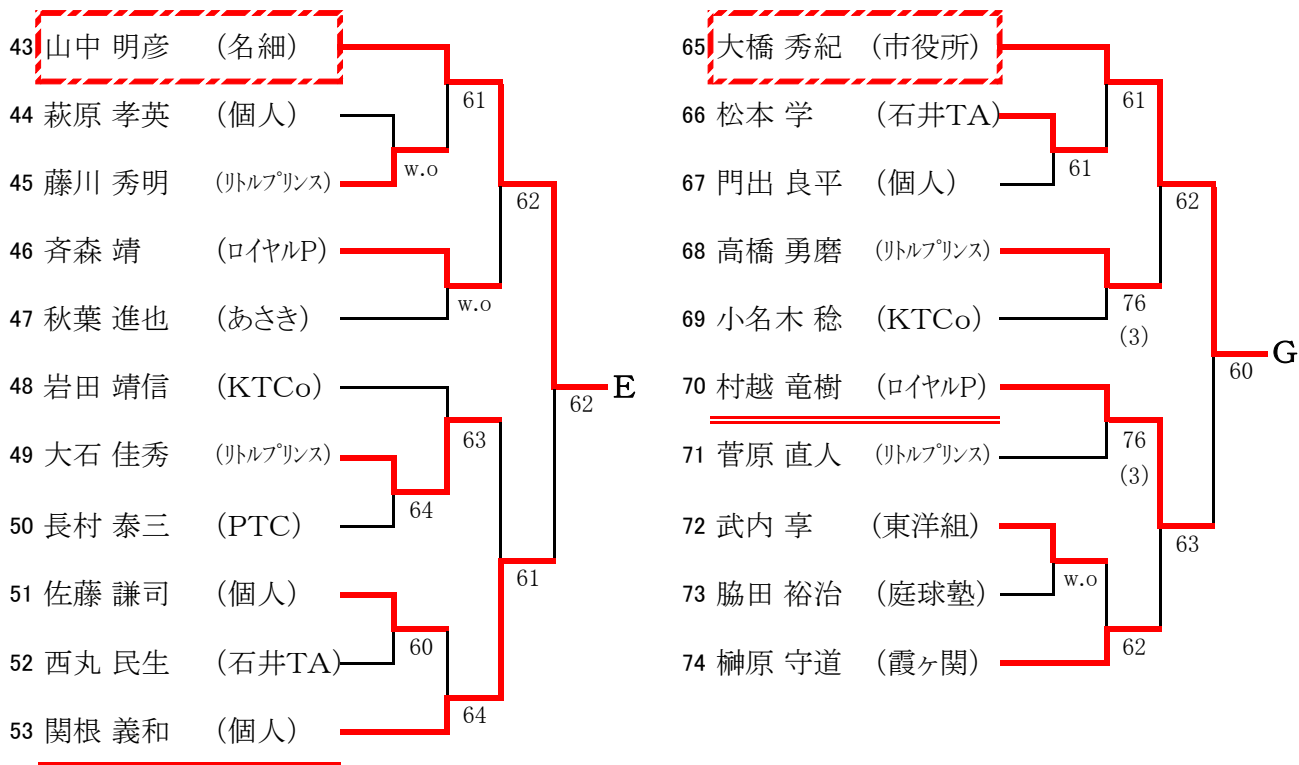

男子シングルス予選3(I~L)

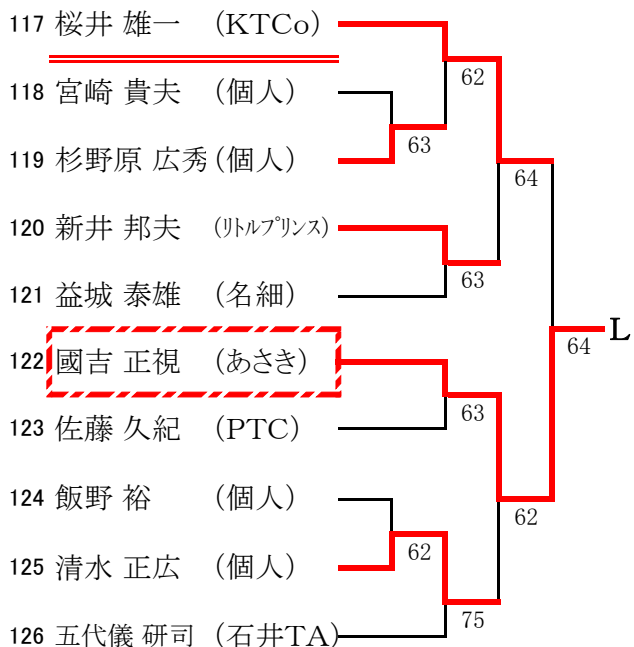
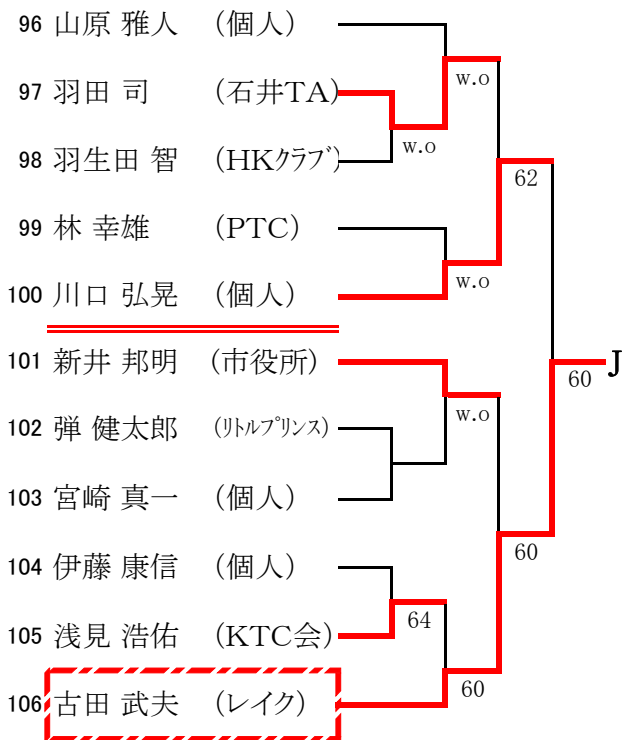
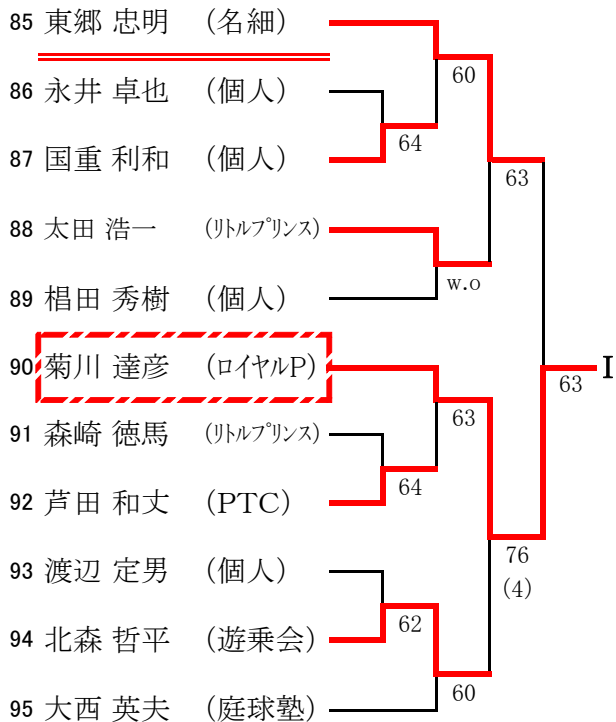

男子ダブルス予選 1 (A~D)

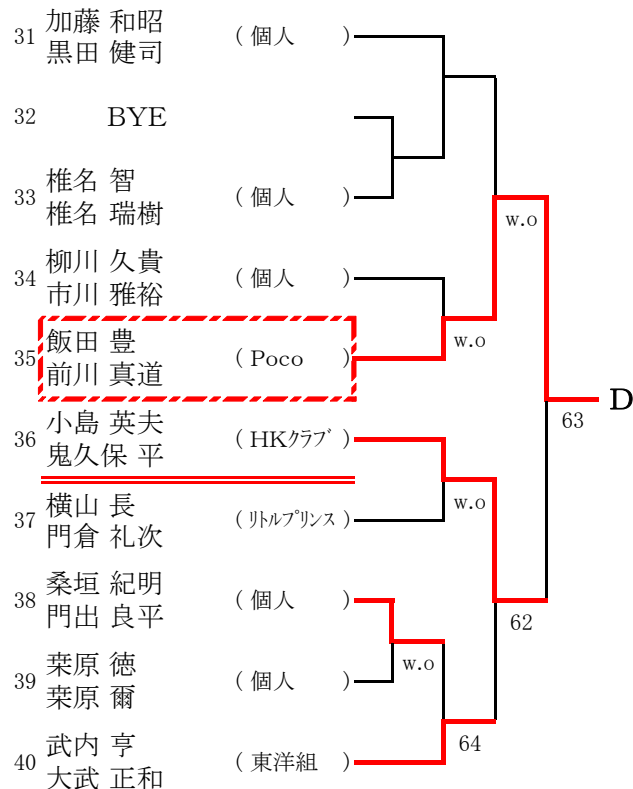
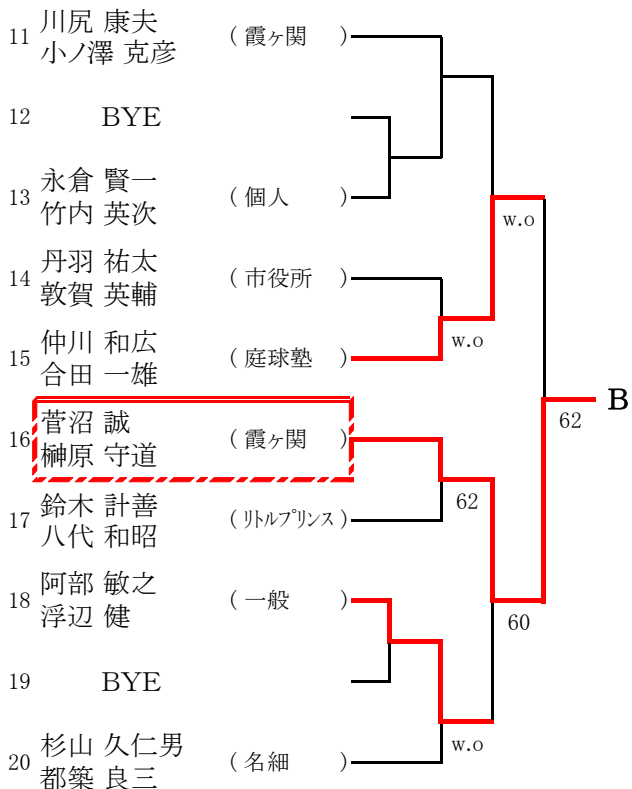
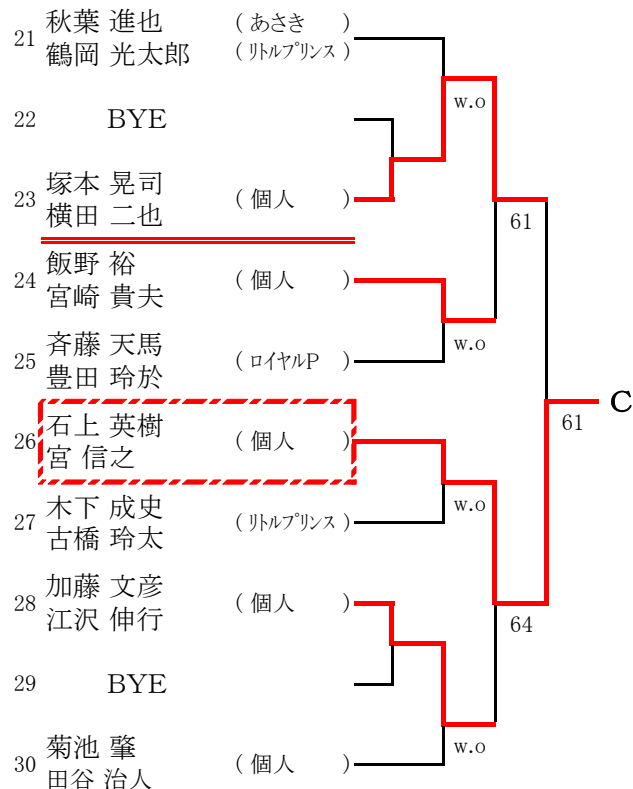
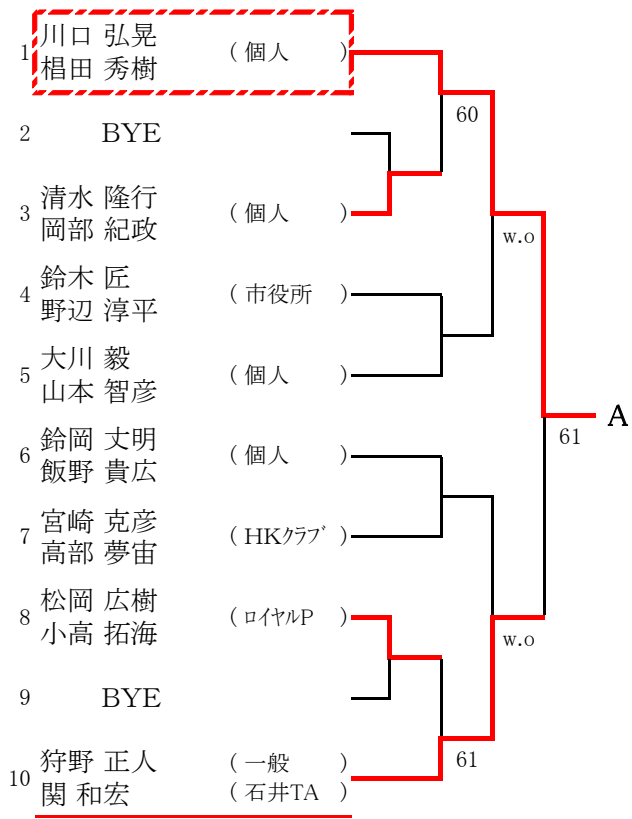

男子ダブルス予選 2 (E~H)

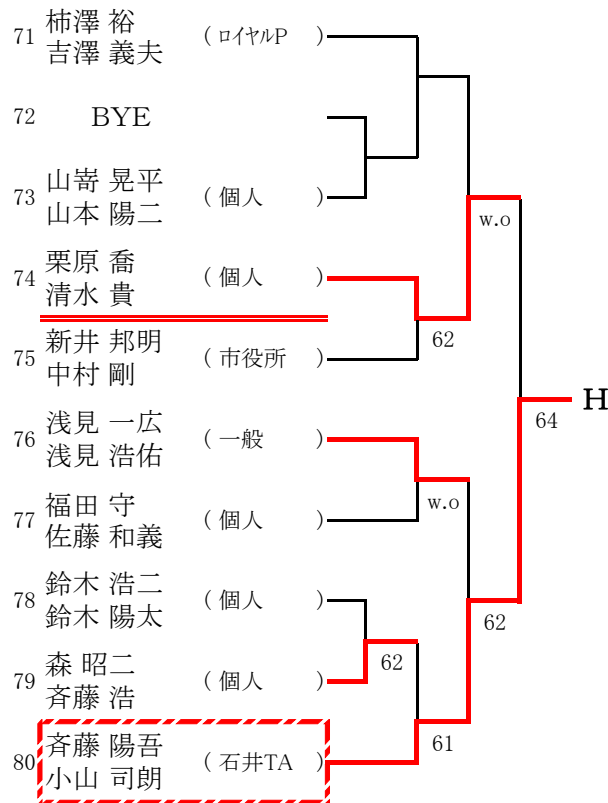
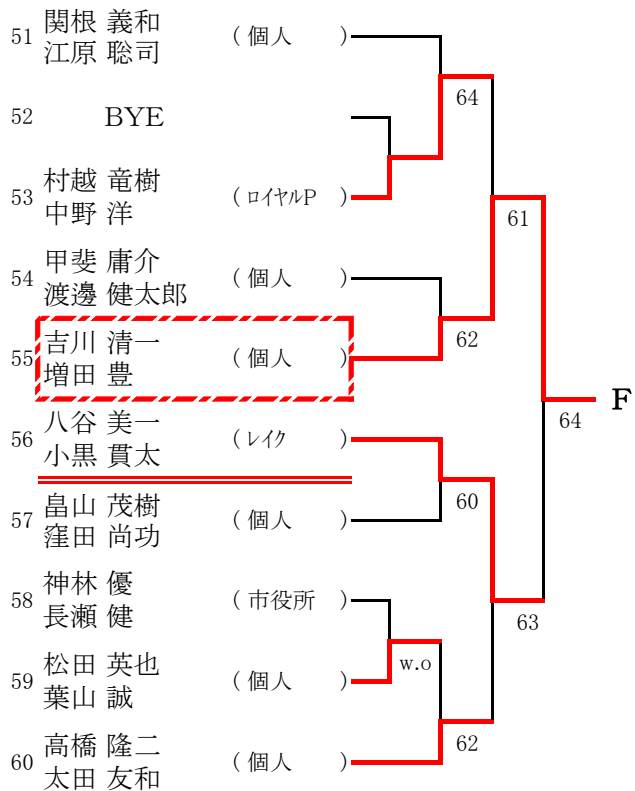
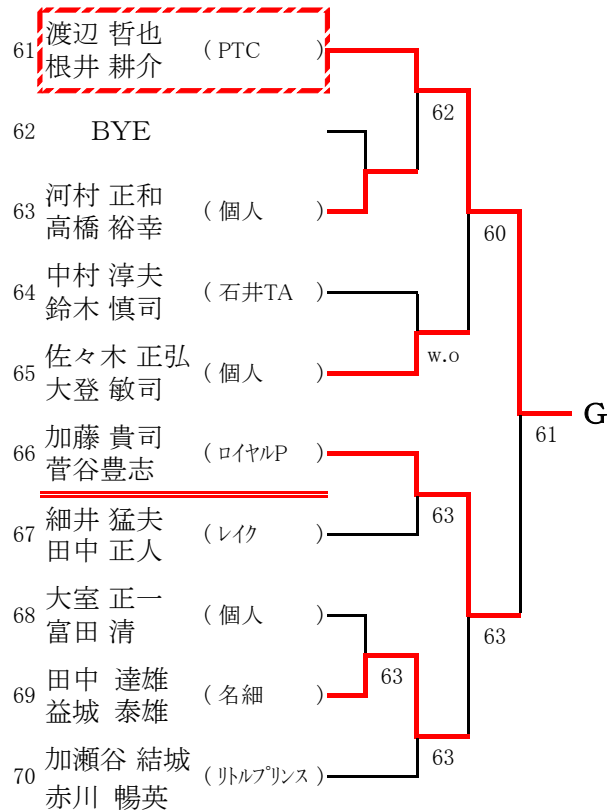
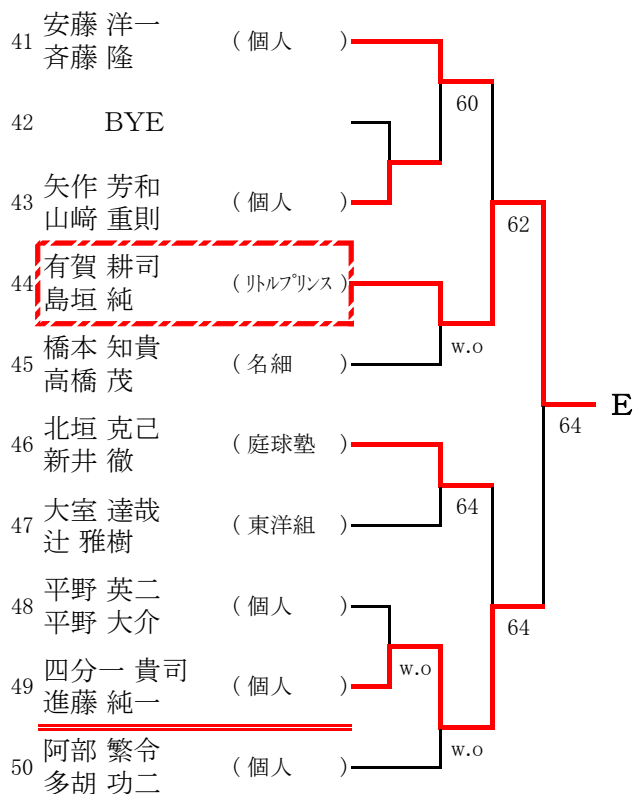

女子シングルス予選 (一般の部) A~D

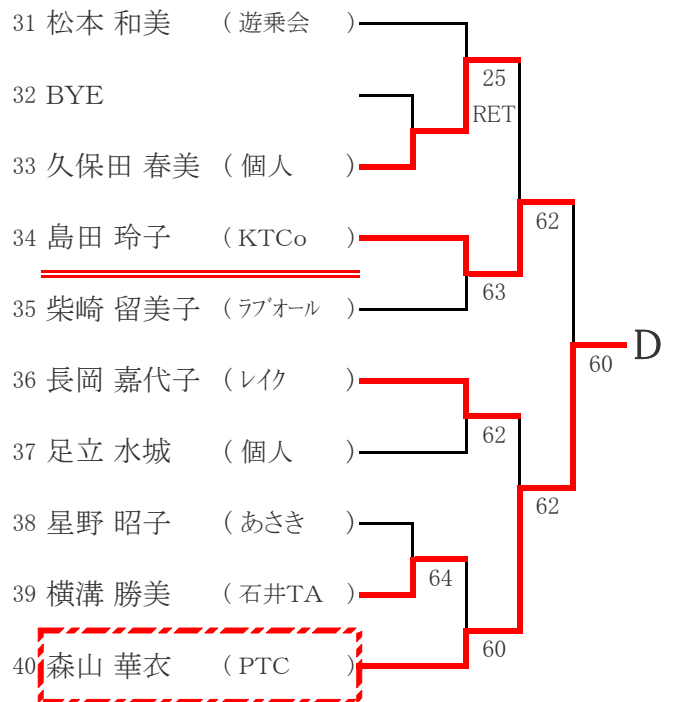
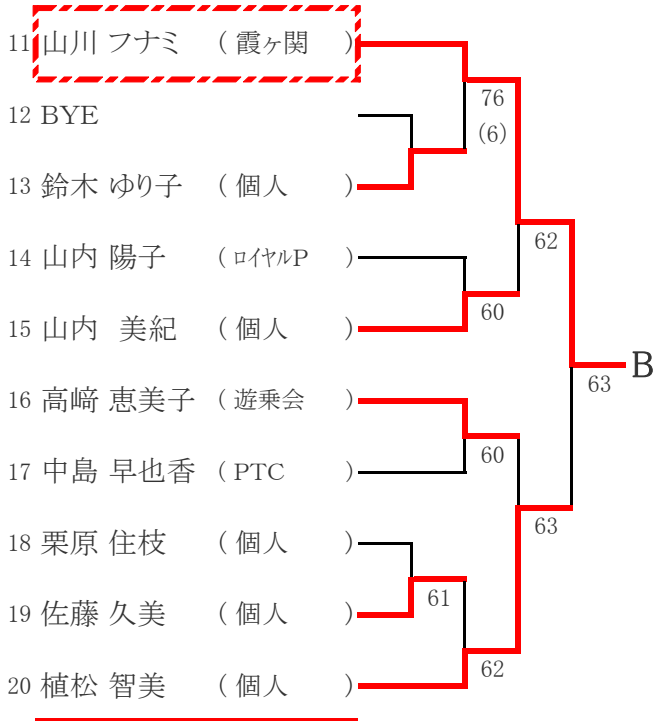
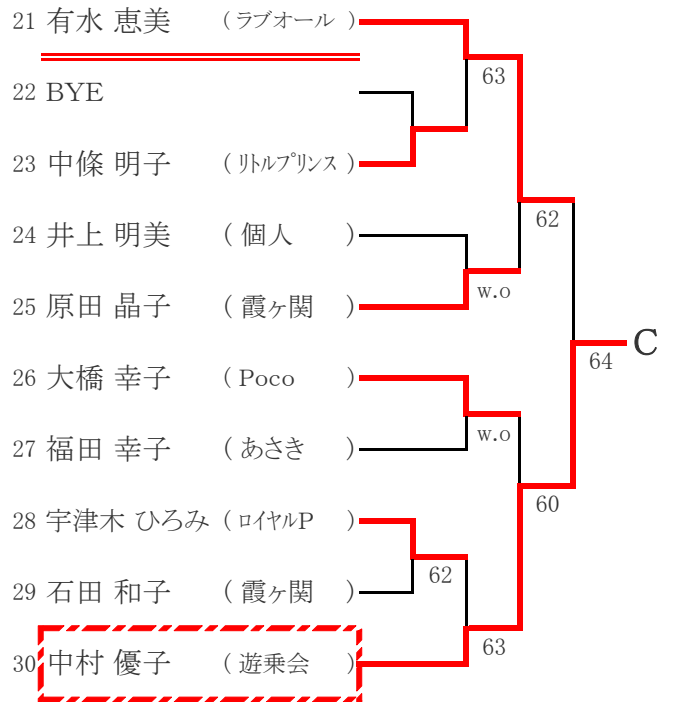
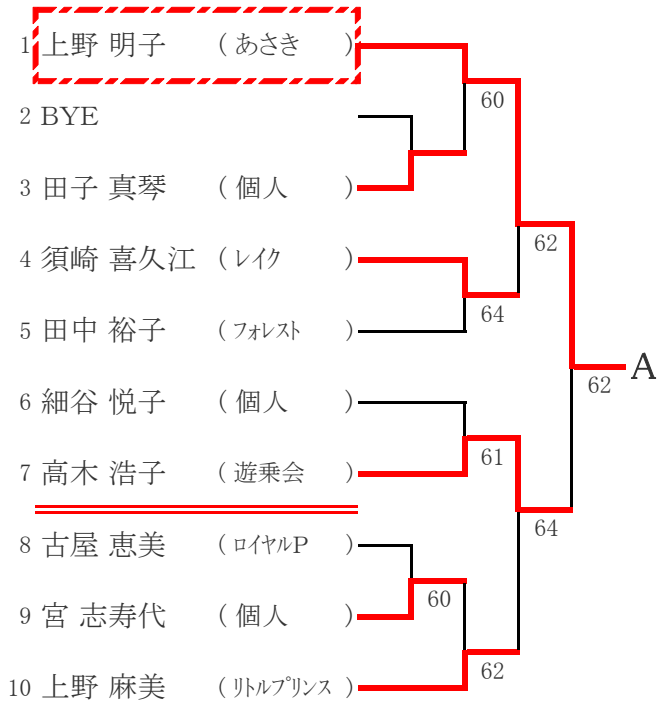

女子ダブルス予選 1 (A~D)

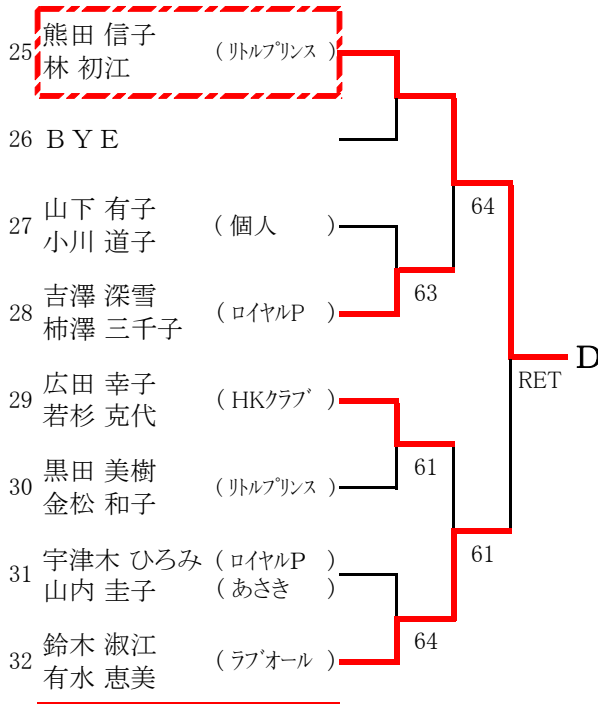
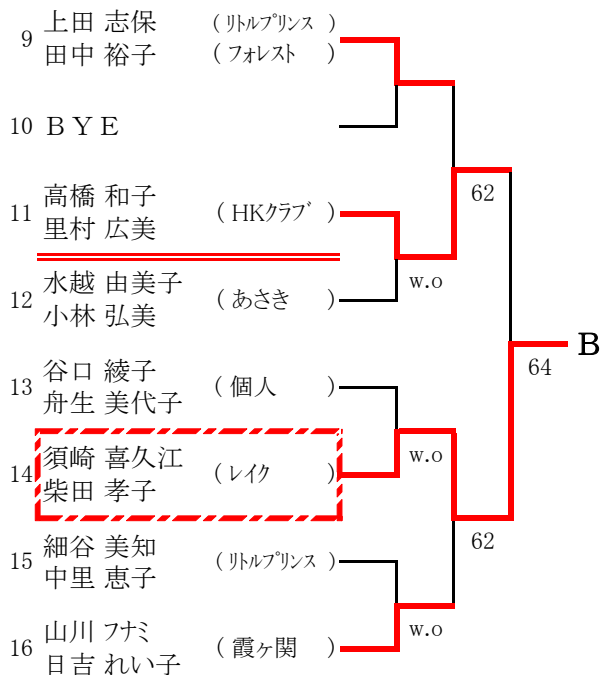
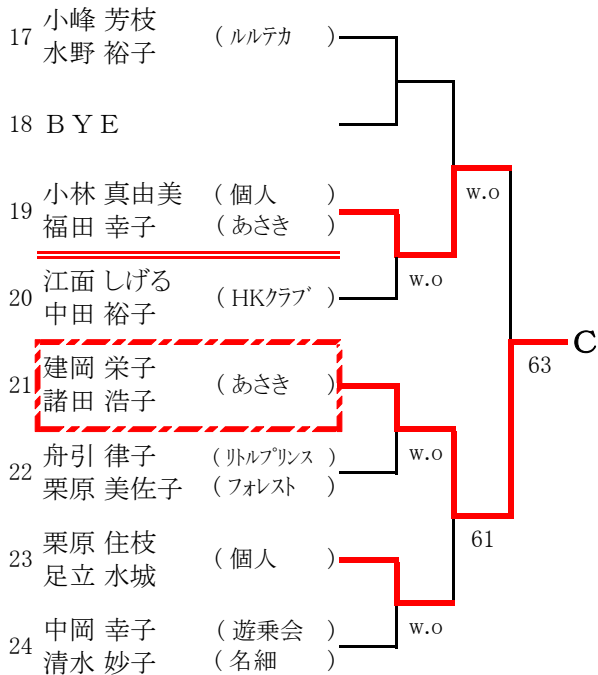
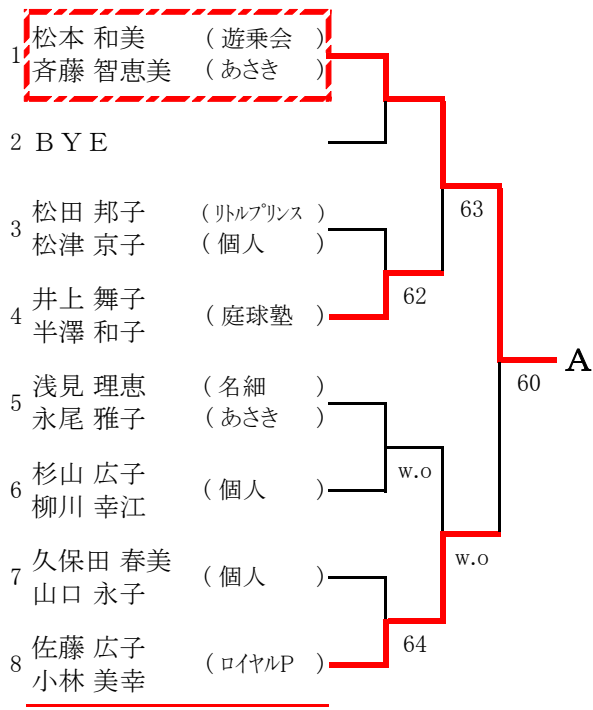

女子ダブルス予選 2 (E~H)

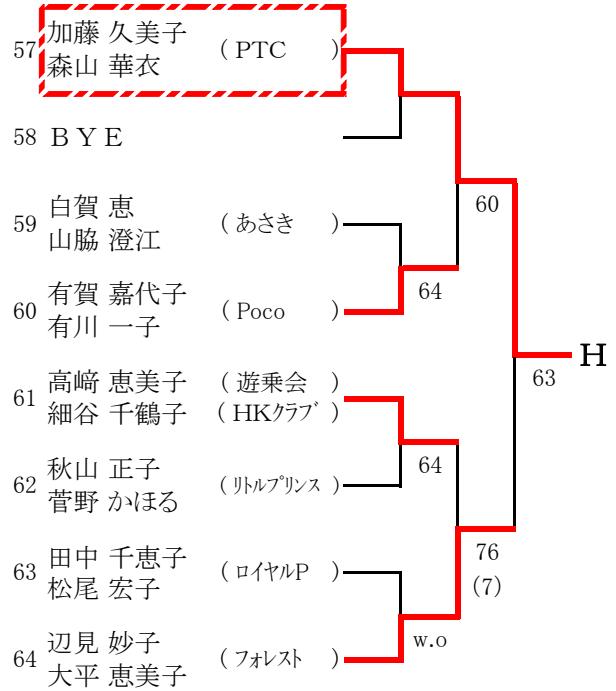
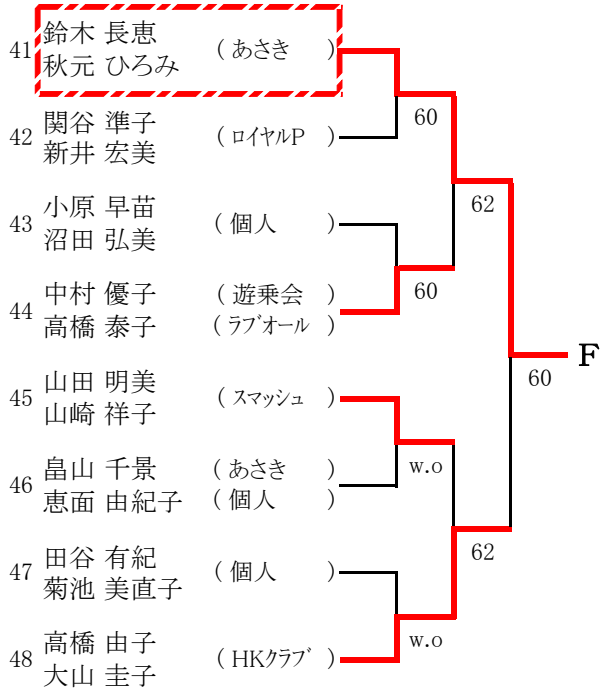
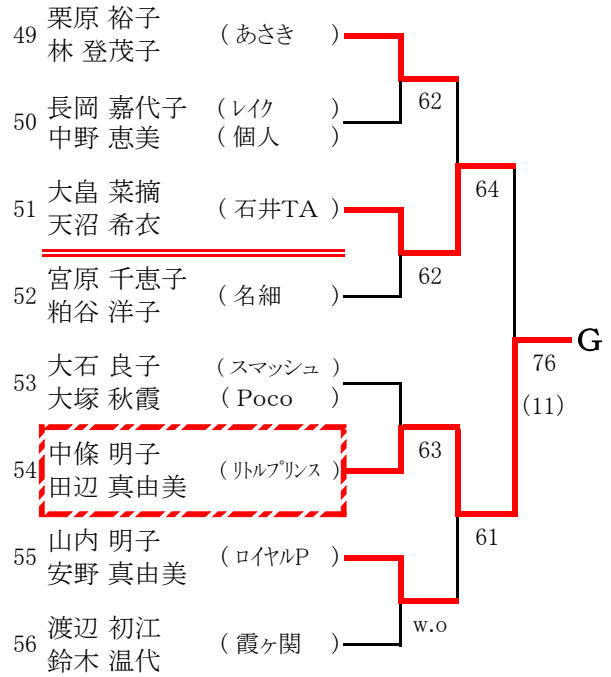
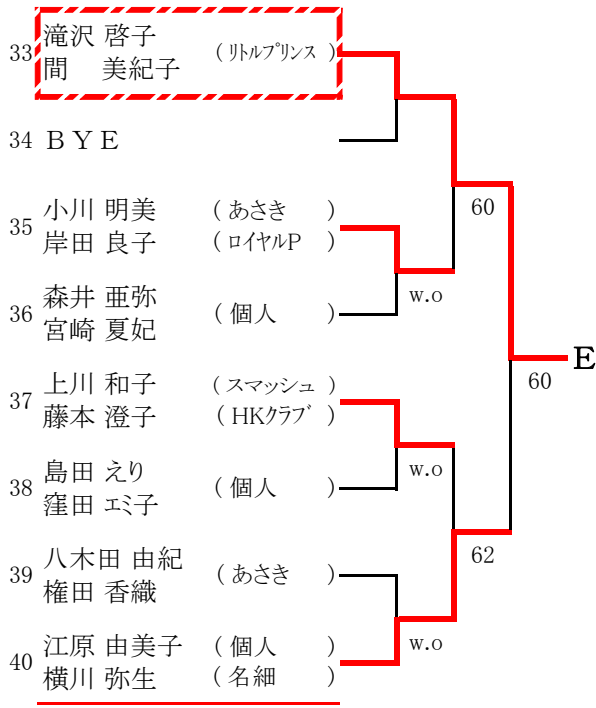

混合ダブルス予選 1 (A~D)

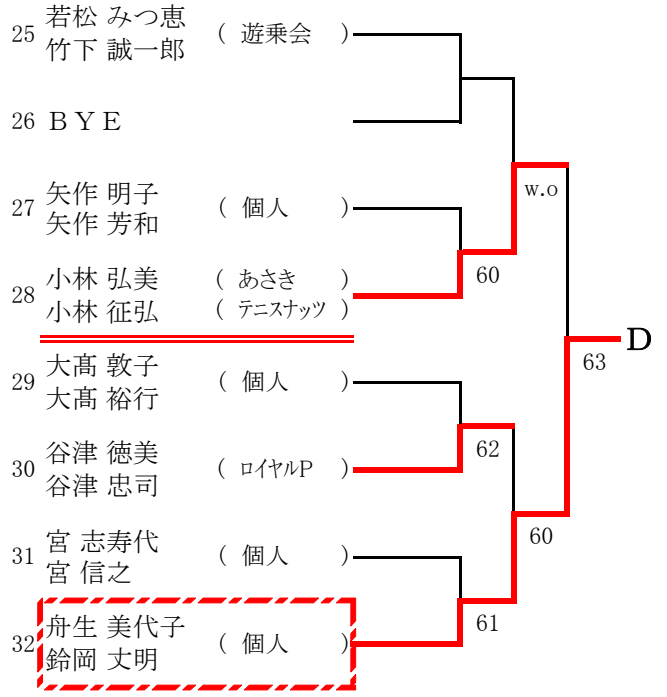
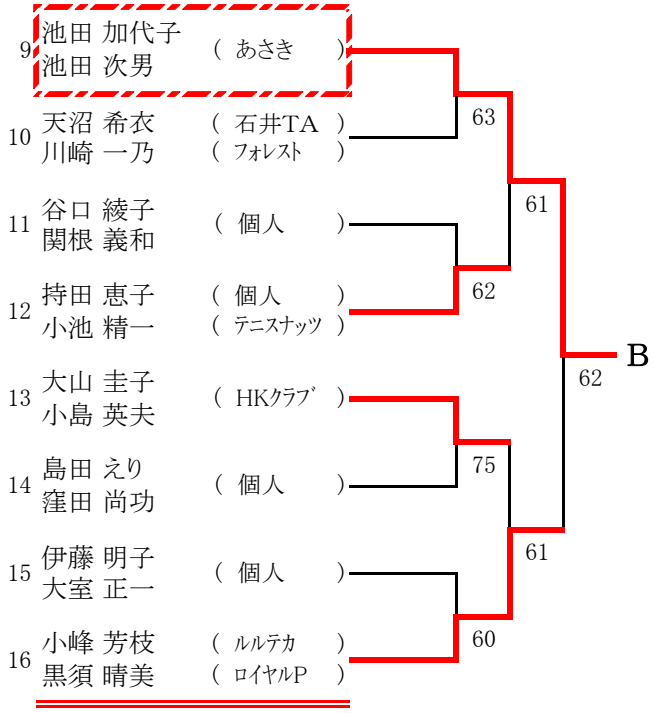
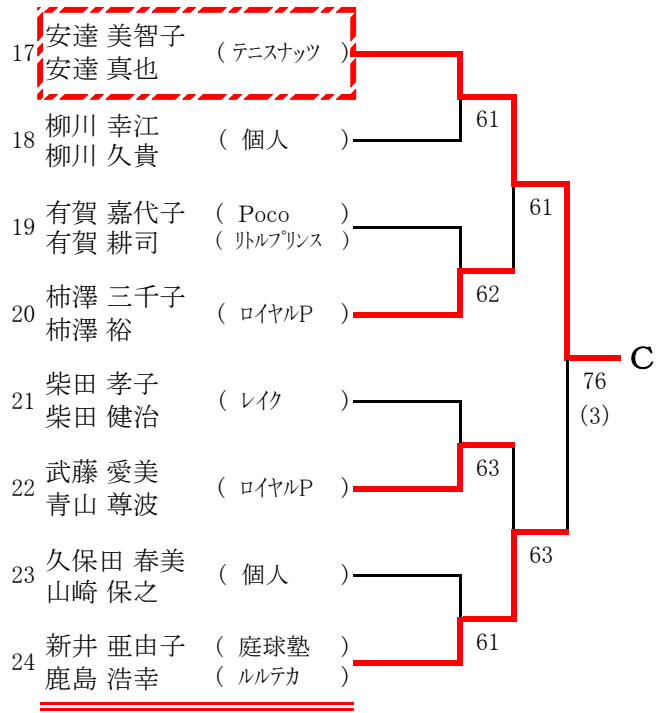
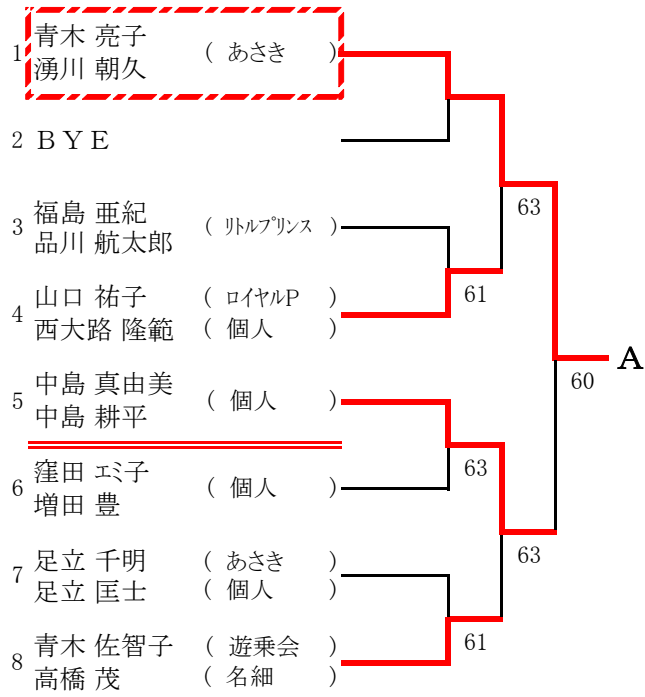

混合ダブルス予選 2 (E~H)

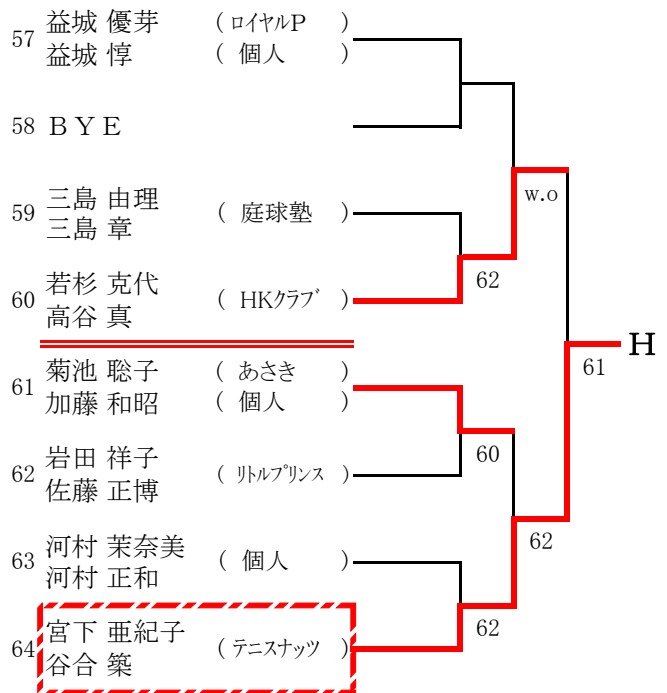
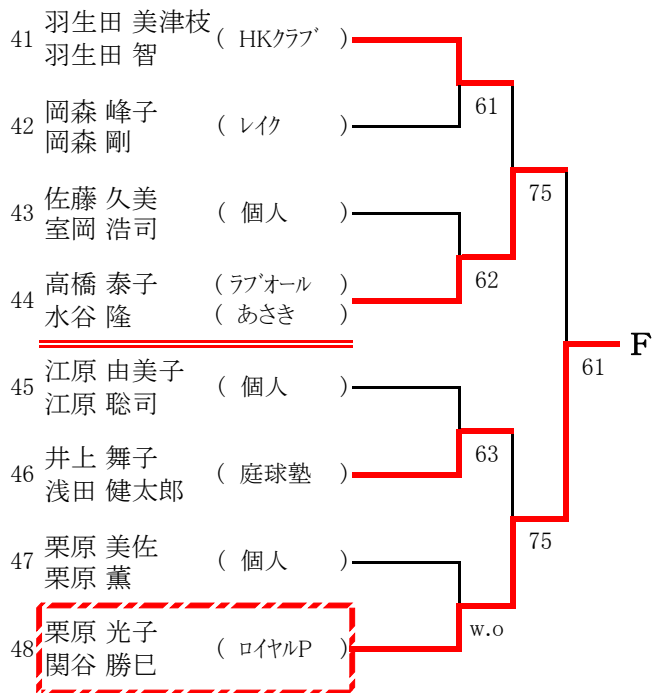
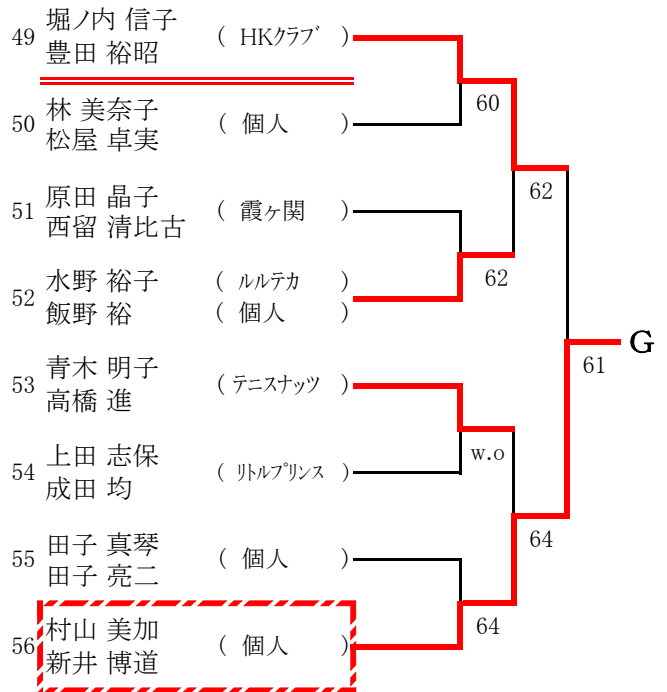
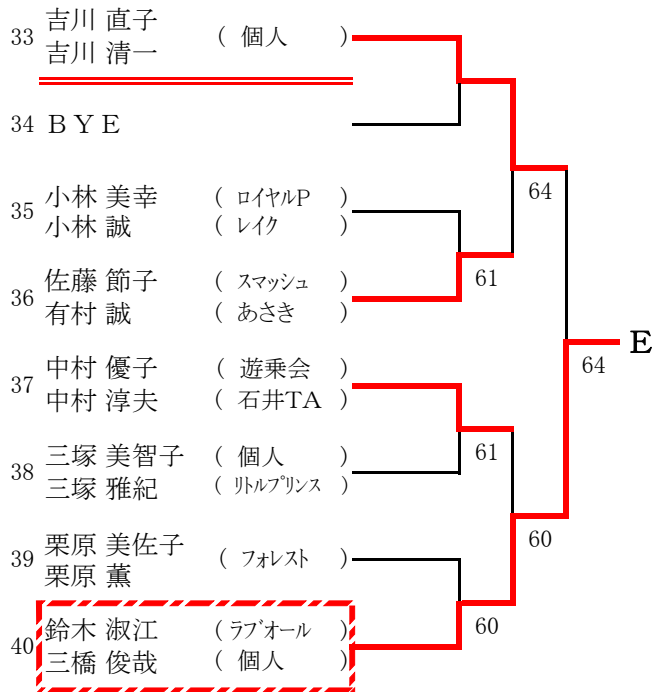

壮年男子シングルス(45歳以上)

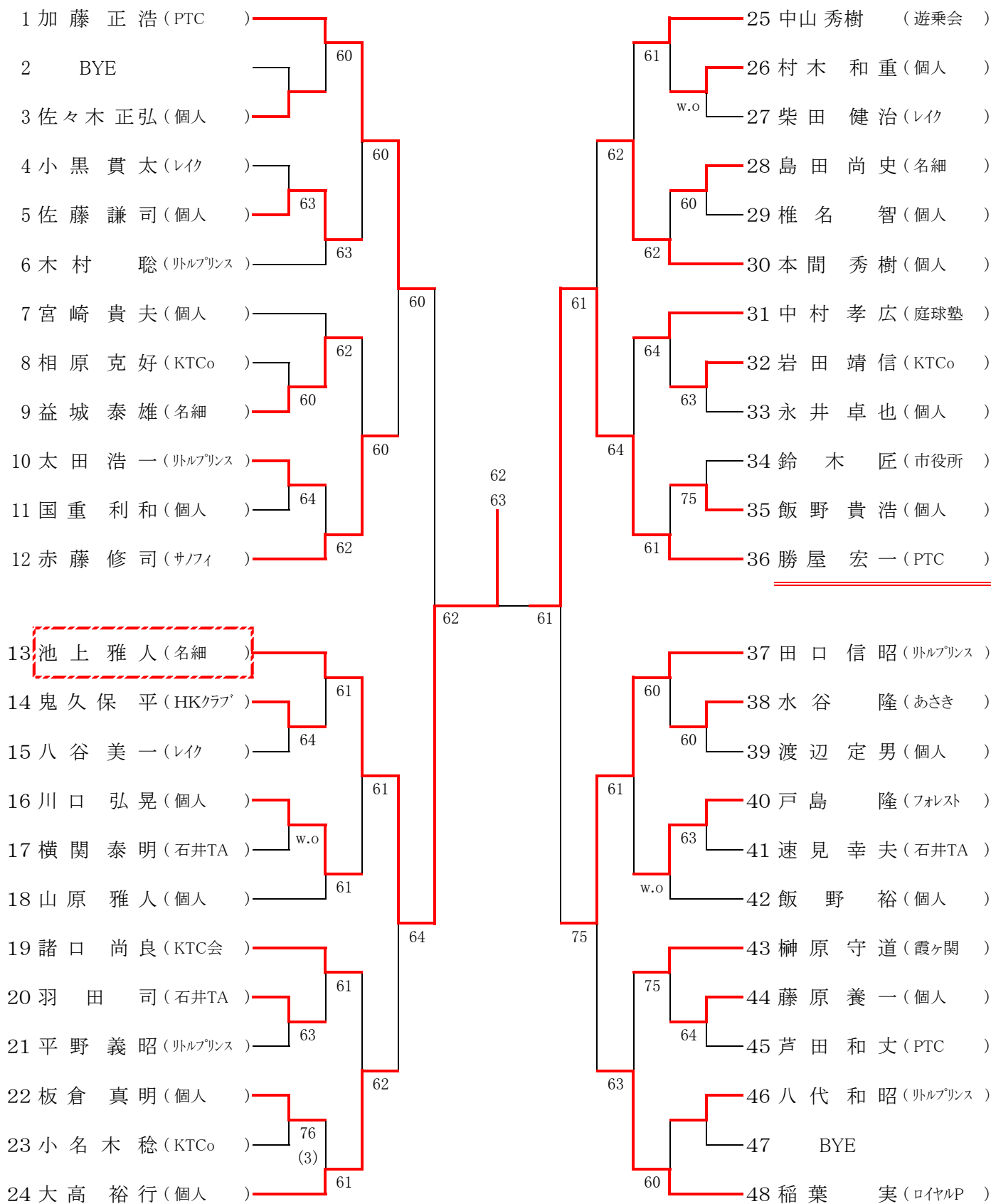

【シード順位】

- 1. 加藤 正浩 2. 稲葉 実 3. 勝屋 宏一 4. 池上 雅人
 - 5. 赤藤 修司 6. 中山 秀樹 7. 田口 信昭 8. 大高 裕行
- ※ 抽選は、3～4、5～8

壮年男子シングルス (55歳以上)

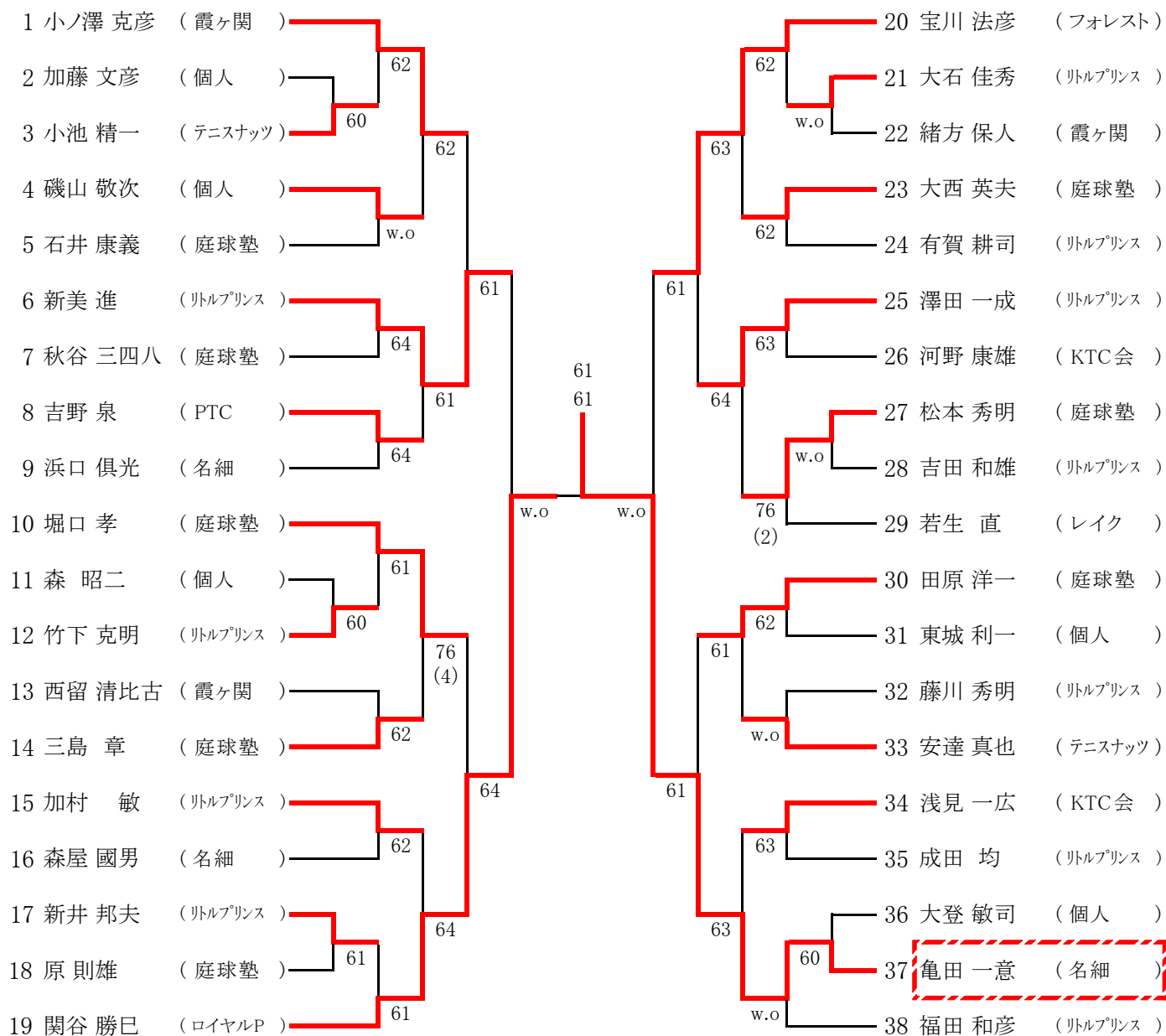

【シード順位】

1.小ノ澤克彦 2.福田和彦 3.堀口孝 4.若生直 5.宝川法彦 6.浜口俱
7.田原洋一 8.関谷勝巳 ※抽選は3~4 5~8

壮年男子シングルス (65歳以上)

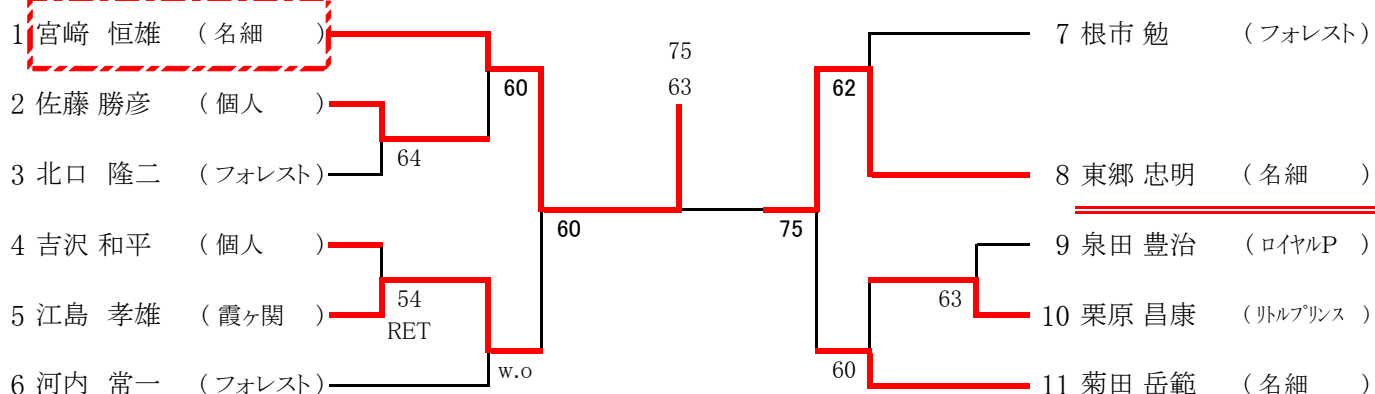

【シード順位】

1. 宮崎恒雄 2. 菊田岳範

壮年男子ダブルス(45歳以上)

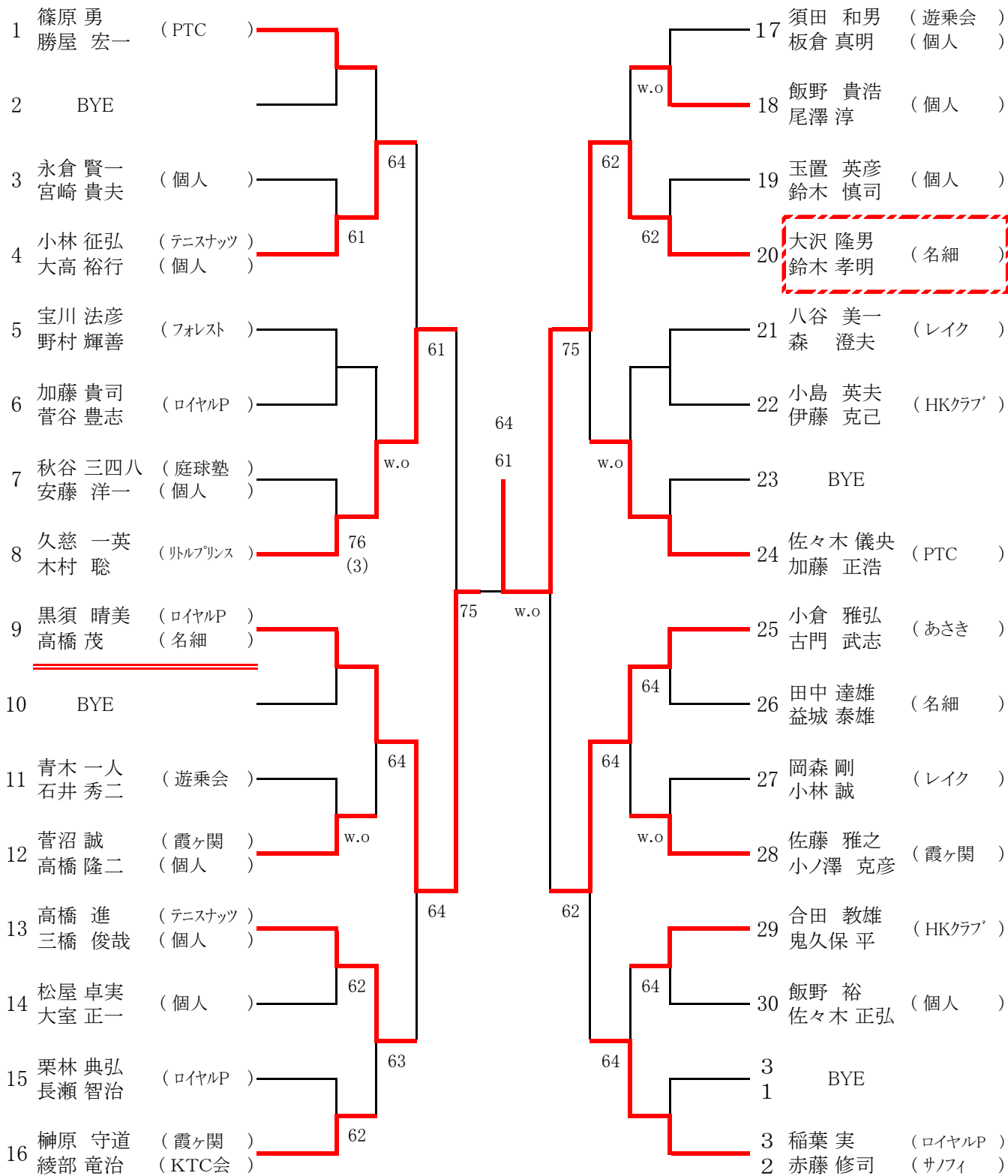

【シード順位】

- 1 篠原・勝屋 2 稲葉・赤藤 3 佐々木・加藤 4 黒須・高橋
- 5 榊原・綾部 6 古門・小倉 7 須田・板倉 8 久慈・木村

※抽選は、3～4、5～8

壮年男子ダブルス(55歳以上)

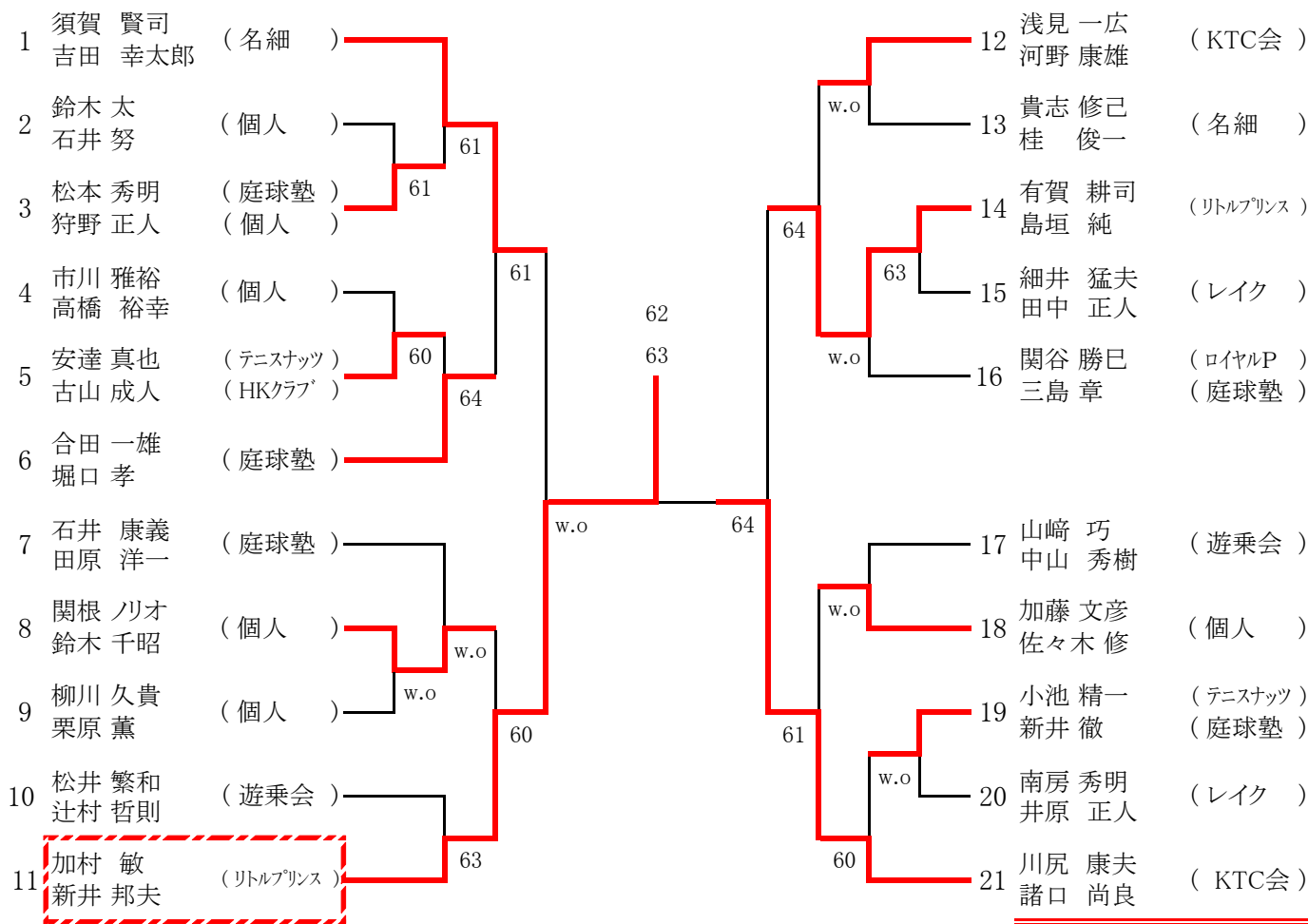

【シード順位】

- 1 須賀賢司・吉田幸太郎 2 川尻康夫・諸口尚良
 3 関谷勝巳・三島章 4 石井康義・田原洋一
 ※抽選は、3~4

壮年男子ダブルス(65歳以上)

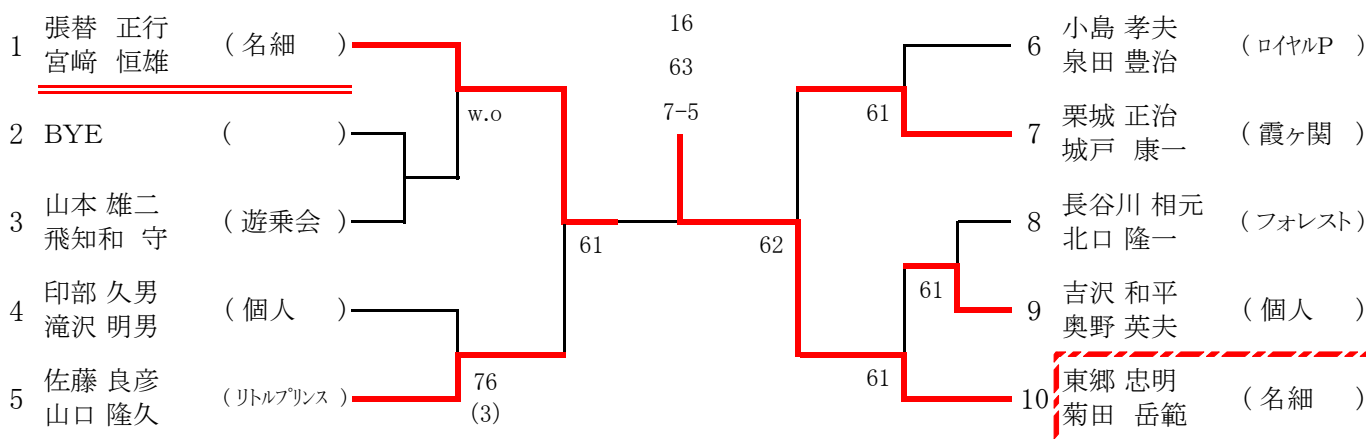

【シード順位】

- 1 張替正行・宮崎恒雄 2 東郷忠明・菊田岳範

壮年女子ダブルス予選 (45歳以上)

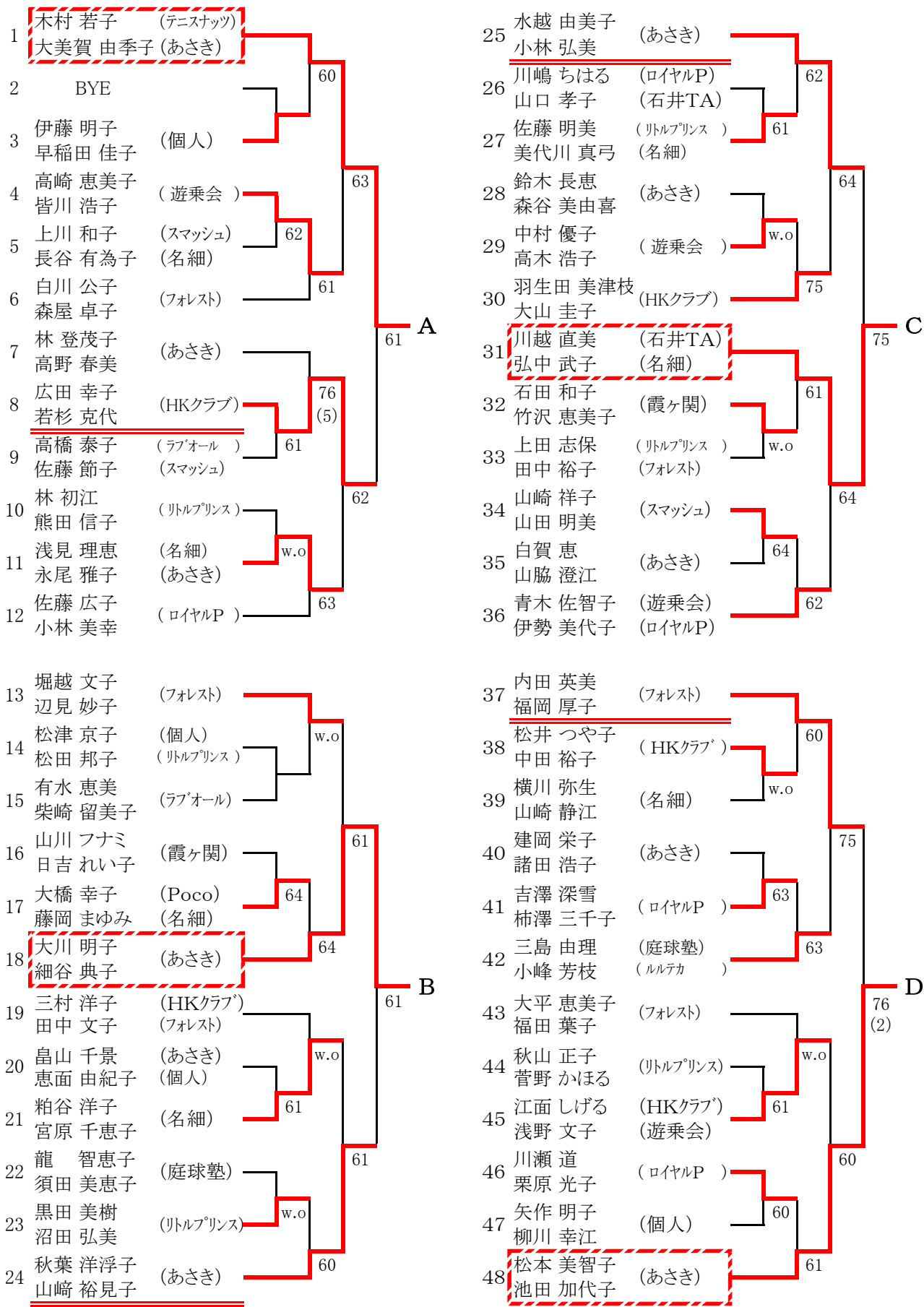

壮年女子ダブルス本戦(45歳以上)

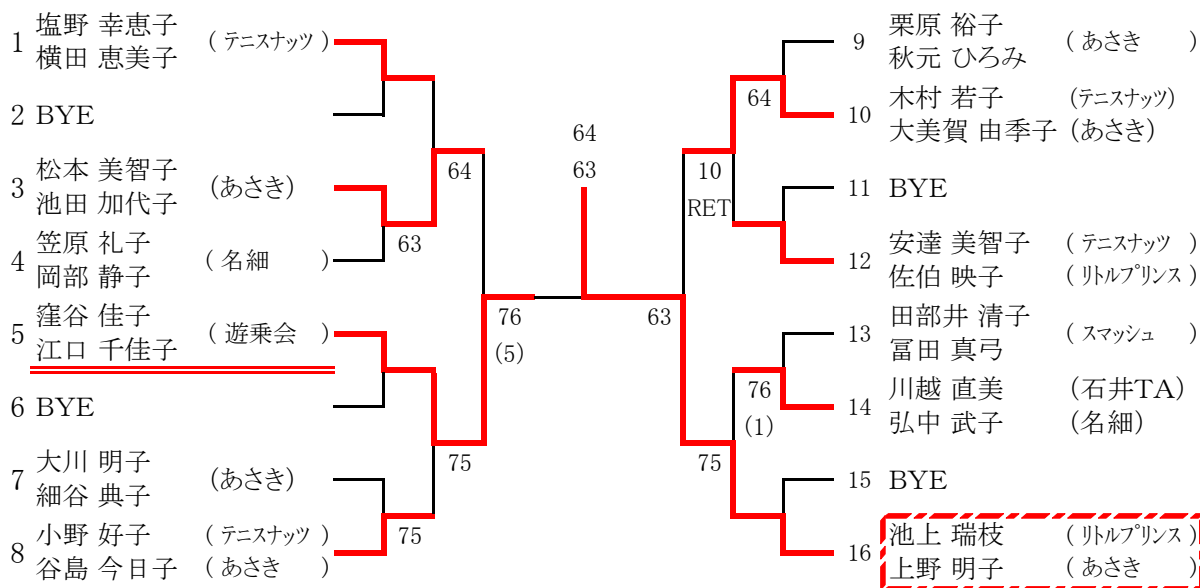

【シード順位】

1 塩野・横田 2 池上・上野
3 窪谷・江口 4 安達・佐伯

※抽選は、3～4

壮年女子ダブルス(55歳以上)

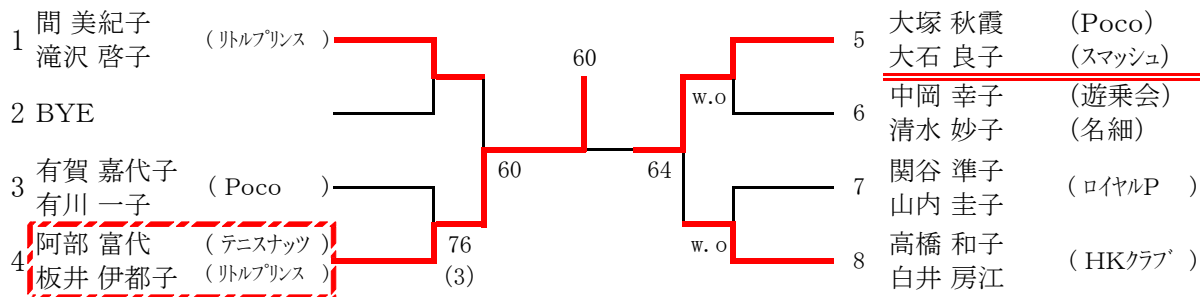

【シード順位】

1 間・滝沢 2 高橋・白井

[中学生男子の部]

(コンソレーション)

(本戦)

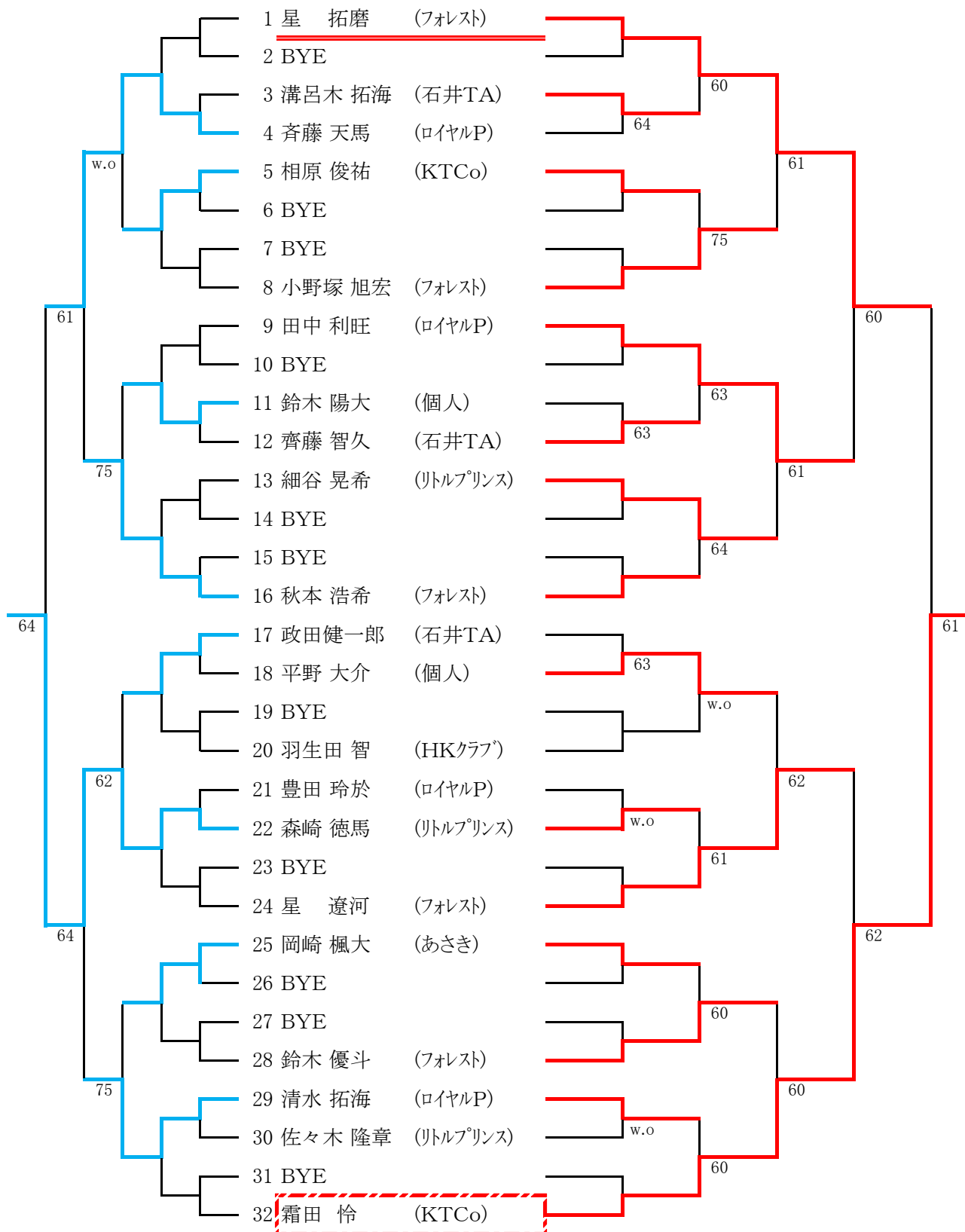

[中学生女子の部]

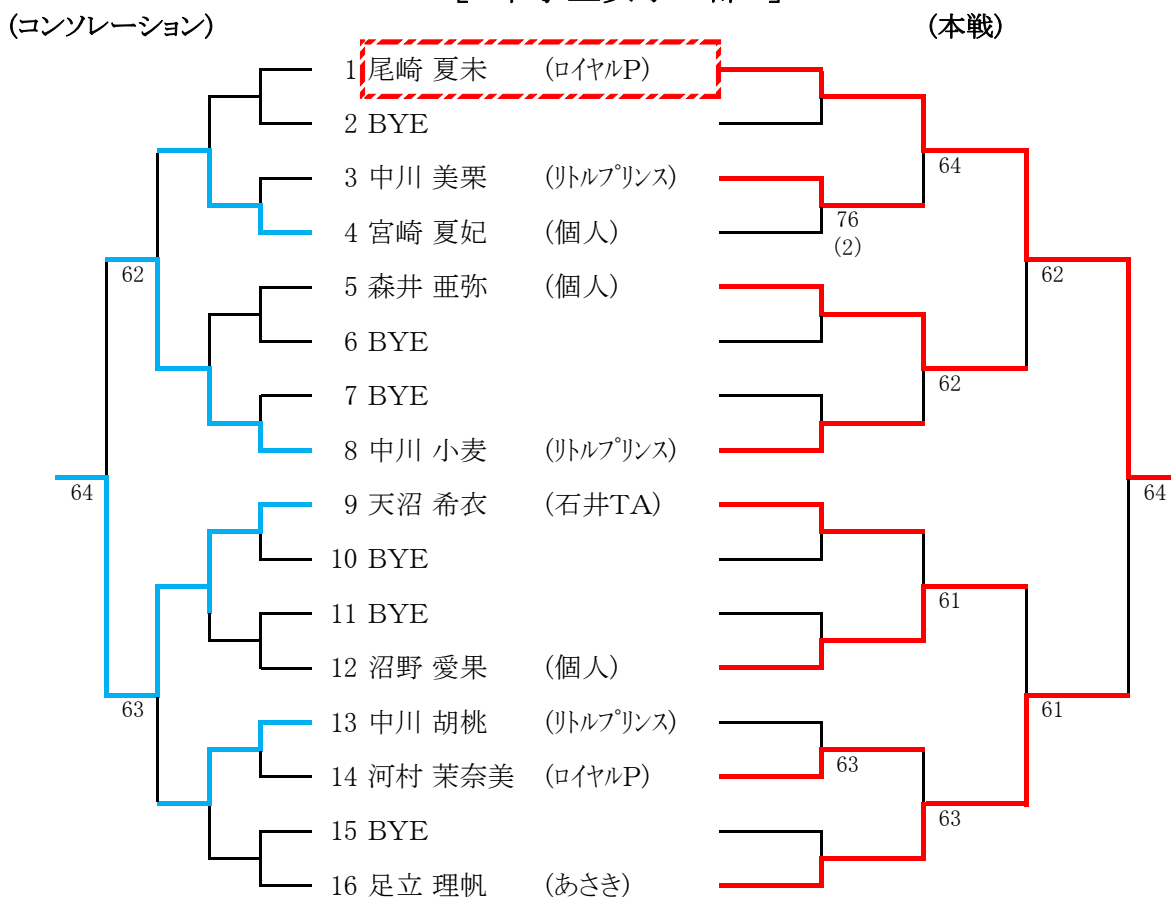

[小学生男子の部]

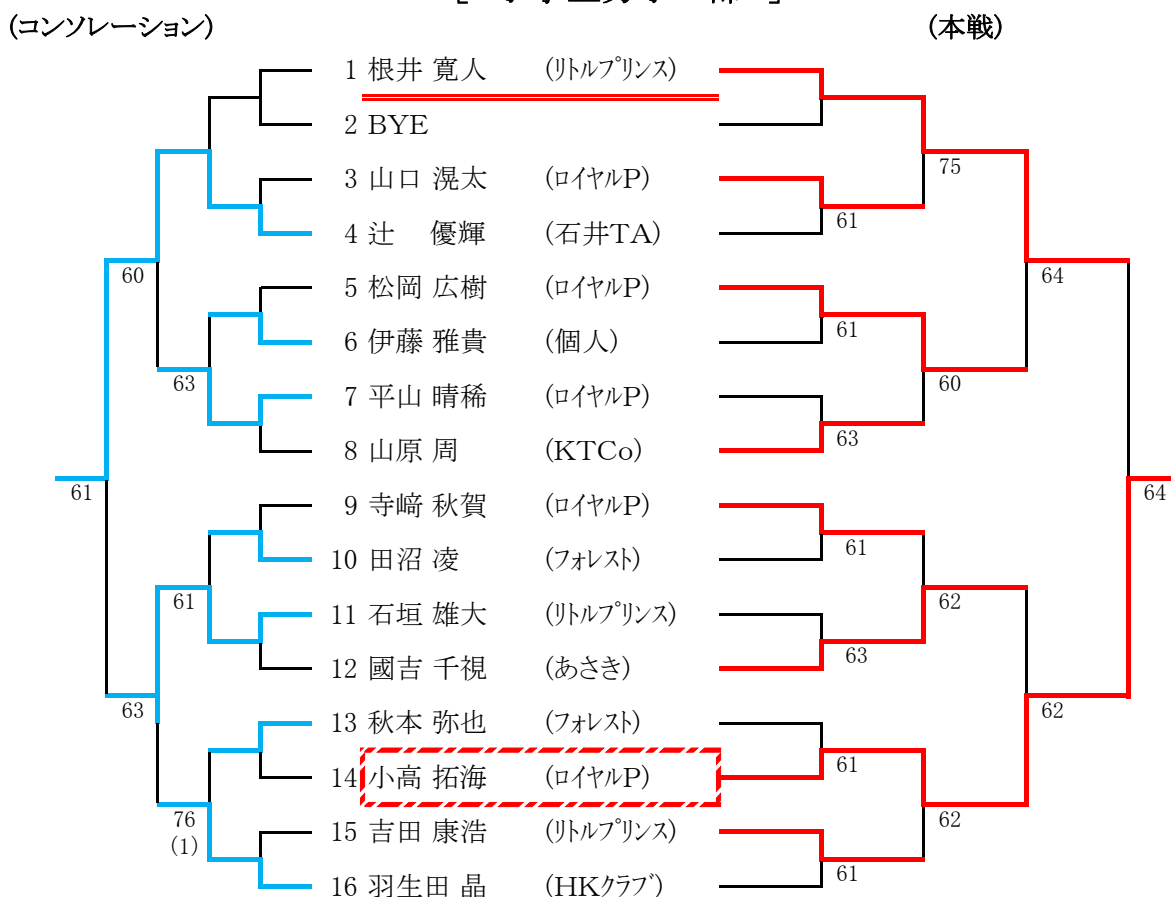

[小学生女子の部]

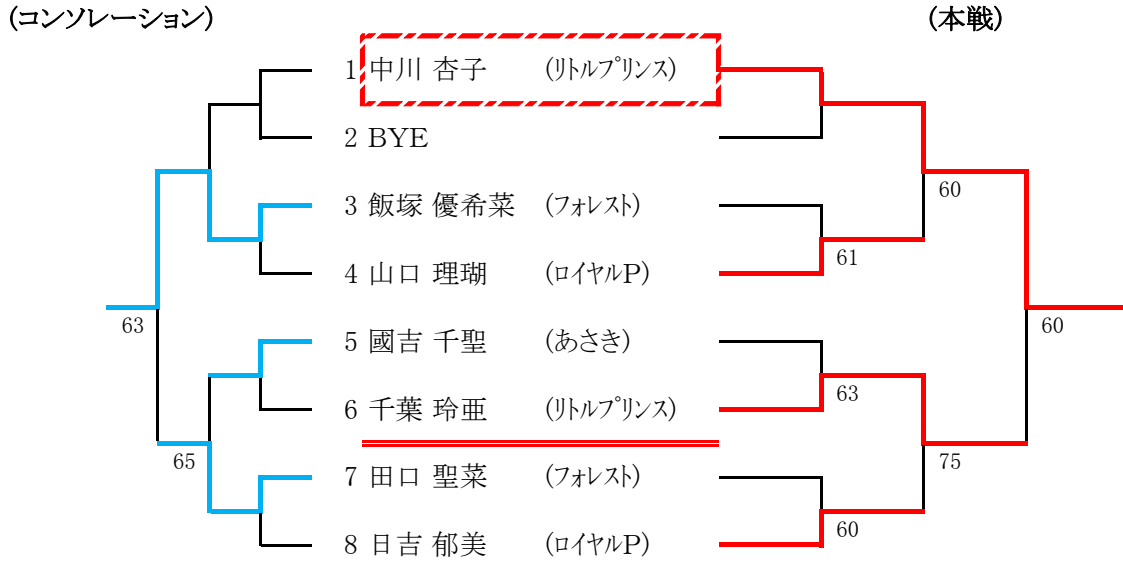

[小学生4年生以下男子の部]

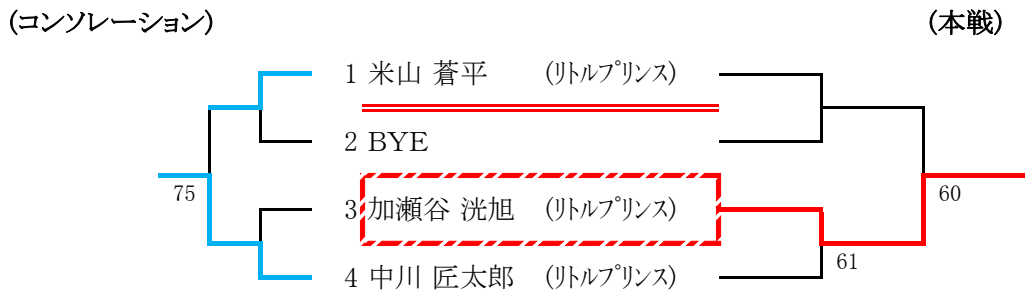

[小学生4年生以下女子の部]

