

男子シングルス(県予選の部)

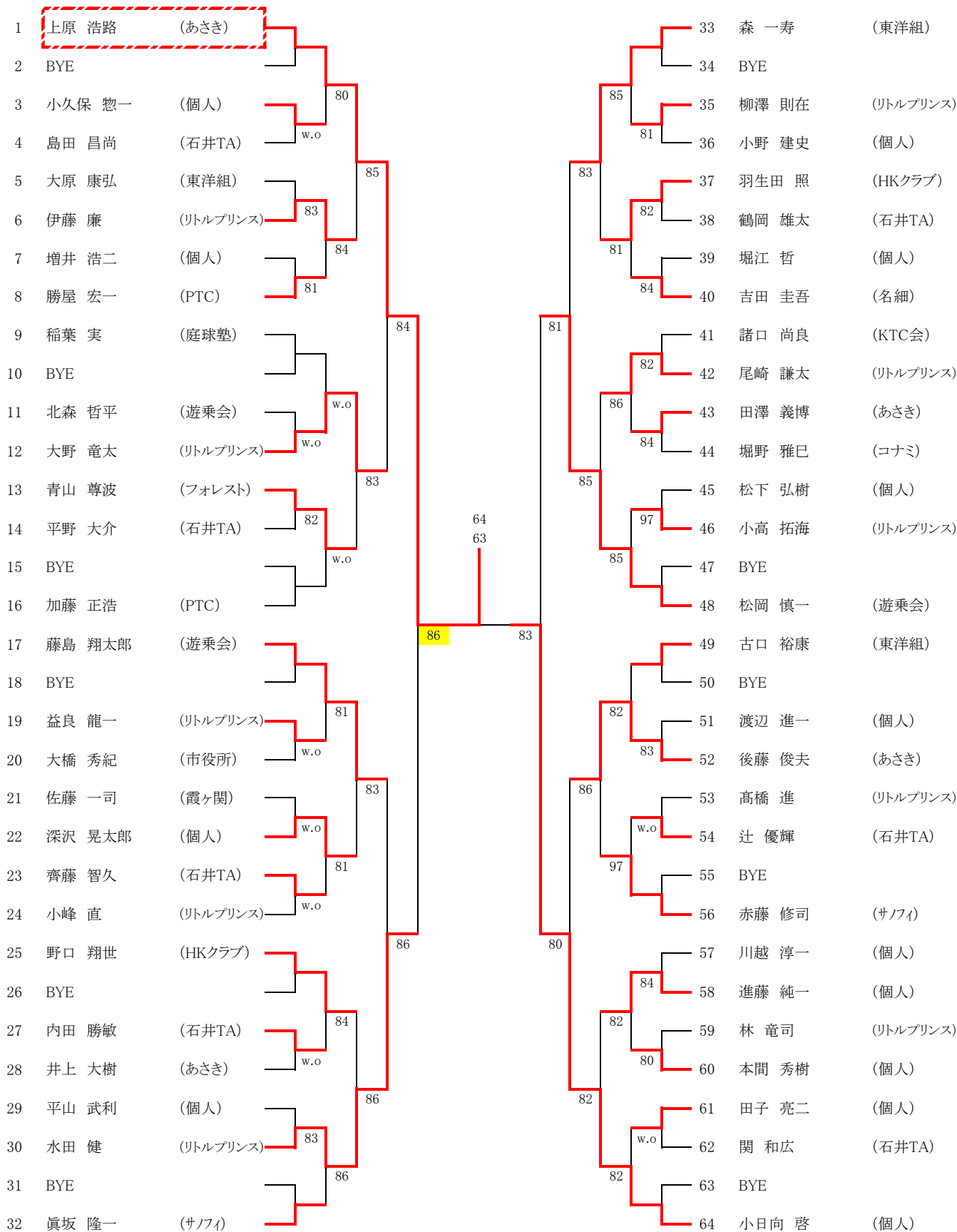

【シード順位】

- 1. 上原浩路 2. 小日向啓 3. 松岡慎一 4. 藤島翔太郎 5. 加藤正浩
- 6. 森一寿 7. 眞坂隆一 8. 古口裕康 9. 赤藤修司 10. 稲葉実
- 11. 野口翔世 12. 吉田圭吾 13. 川越淳一 14. 小峰直 15. 勝屋宏一
- 16. 諸口尚良

※抽選は、3-4、5-8、9-12、13-16

男子ダブルス(県予選の部)

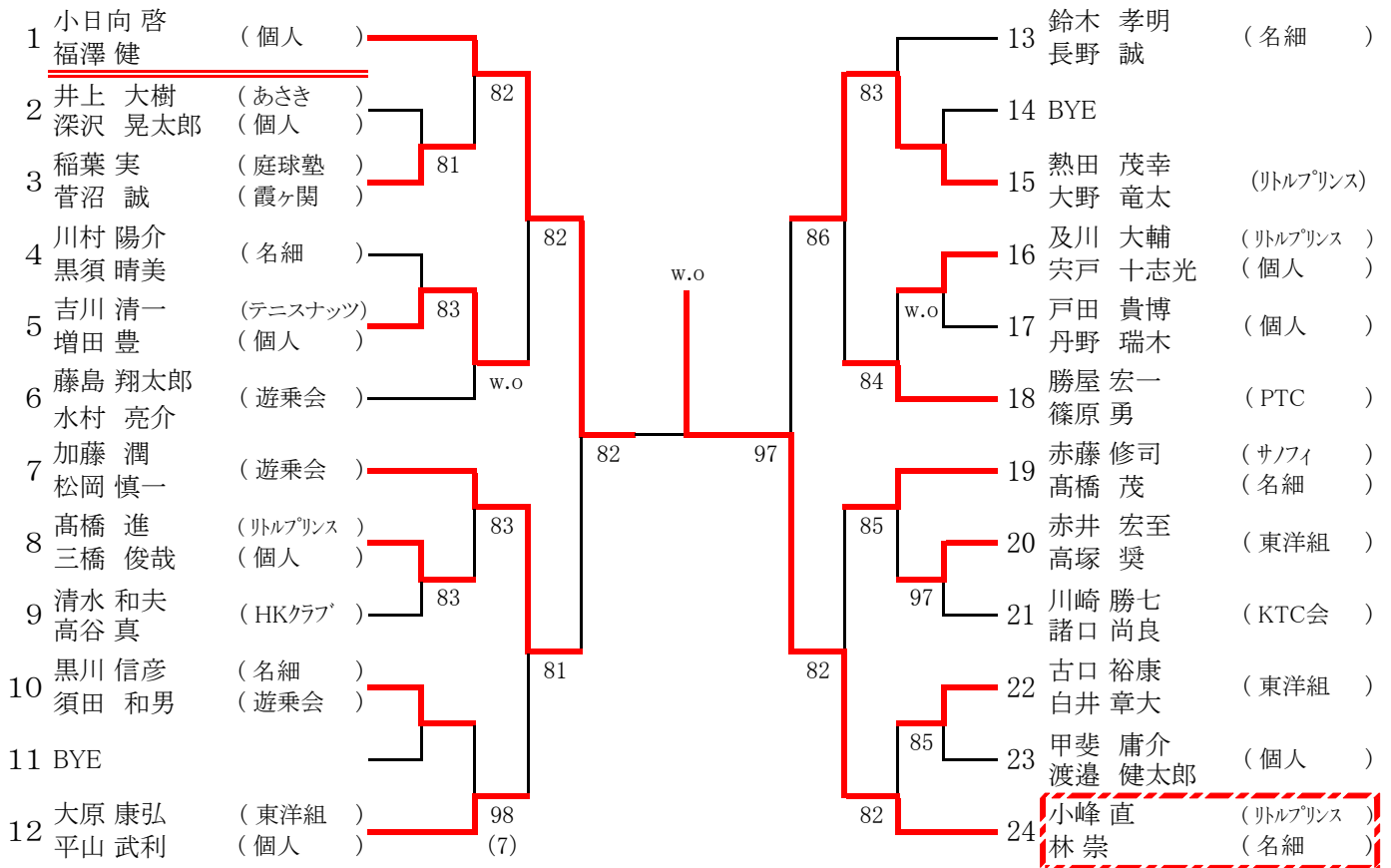

【シード順位】

- 1 小日向・福澤 2 小峰・林 3 加藤・松岡 4 勝屋・篠原
 - 5 大原・平山 6 藤島・水村 7 鈴木・長野 8 赤藤・高橋
- ※抽選は、3～4、5～8

混合ダブルス本戦

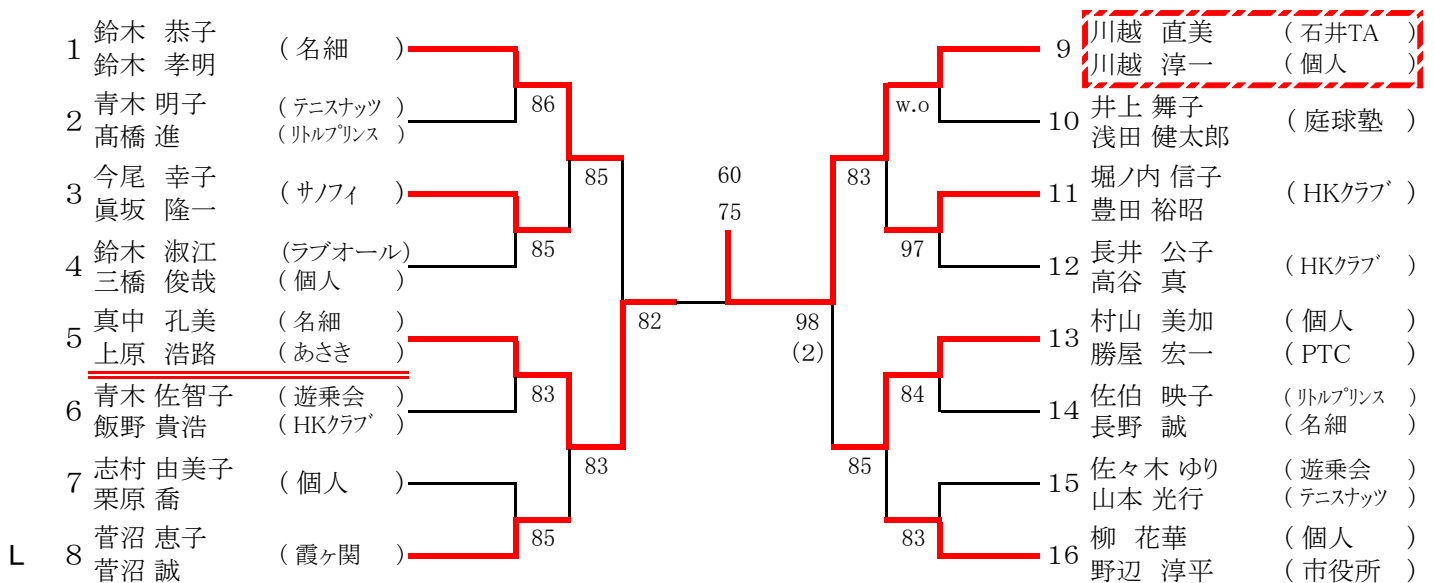

【シード順位】

- 1 鈴木・鈴木 2 柳・野辺 3 真中・上原 4 長井・高谷
- ※抽選は、3～4

女子シングルス(県予選の部)

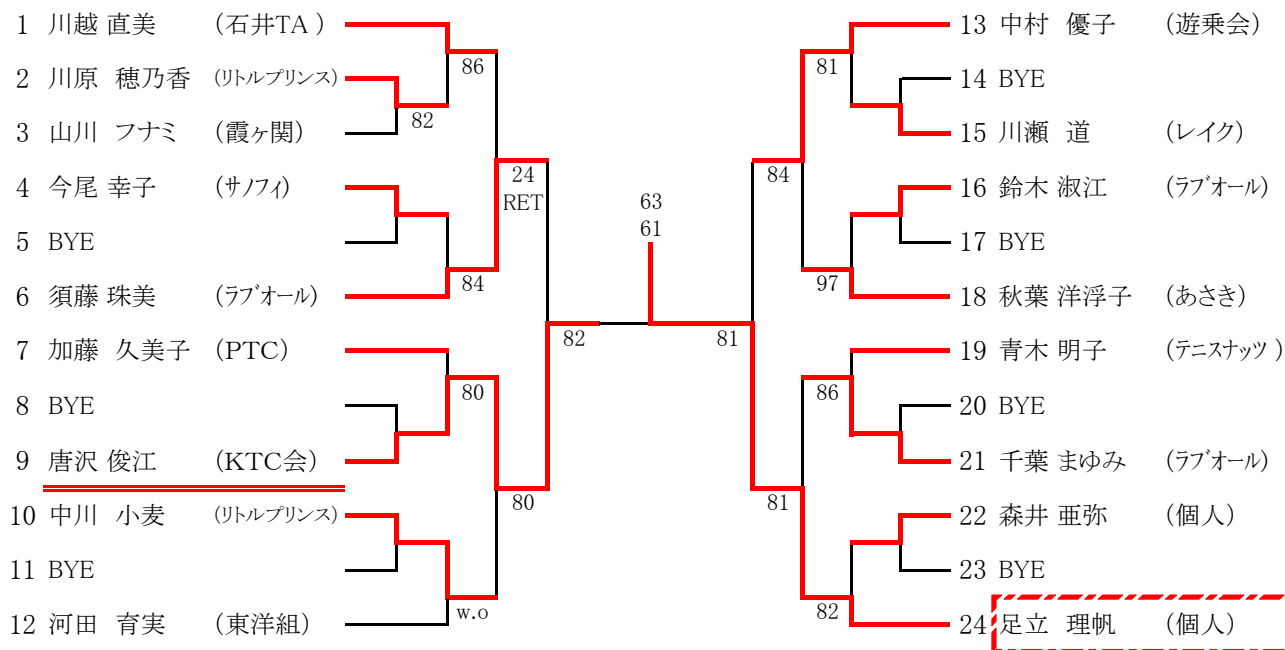

【シード順位】

- 1 川越直美 2 足立理帆
 3 秋葉洋浮子 4 加藤久美子
 ※抽選は、3~4

女子ダブルス(県予選の部)

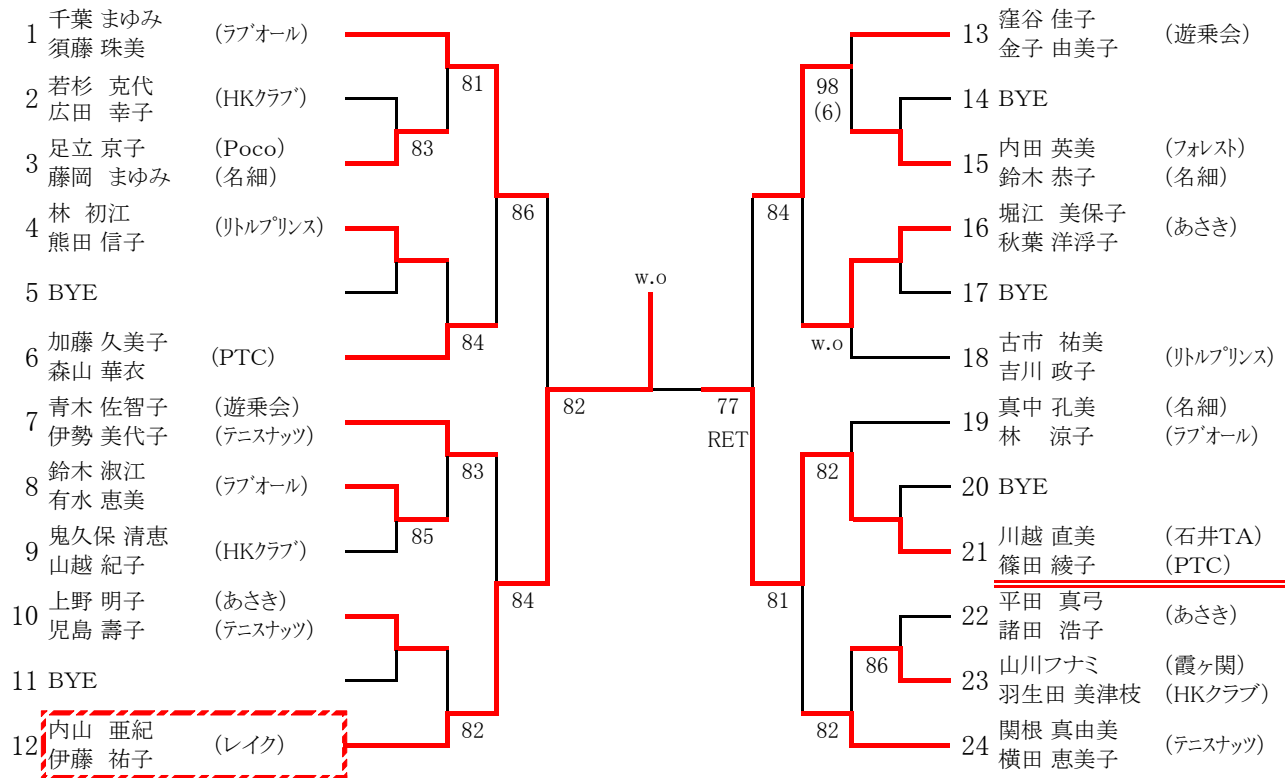

【シード順位】

1. 千葉・須藤 2. 関根・横田 3. 青木・伊勢 4. 古市・吉川
 5. 真中・林 6. 窪谷・金子 7. 加藤・森山 8. 内山・伊藤
 ※抽選は、3~4、5~8

男子シングルス本戦(一般の部) ※抽選にて決定

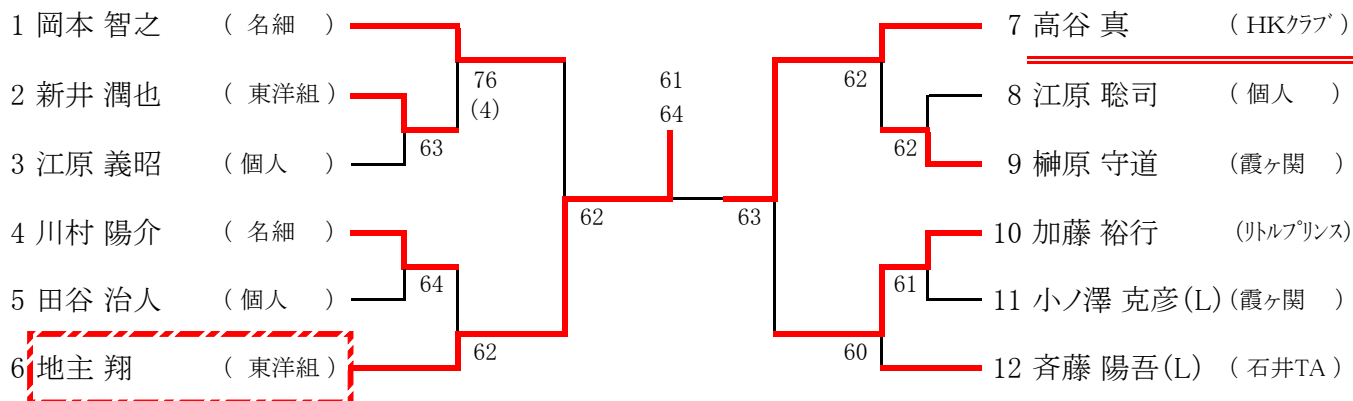

男子ダブルス本戦(一般の部) ※抽選にて決定

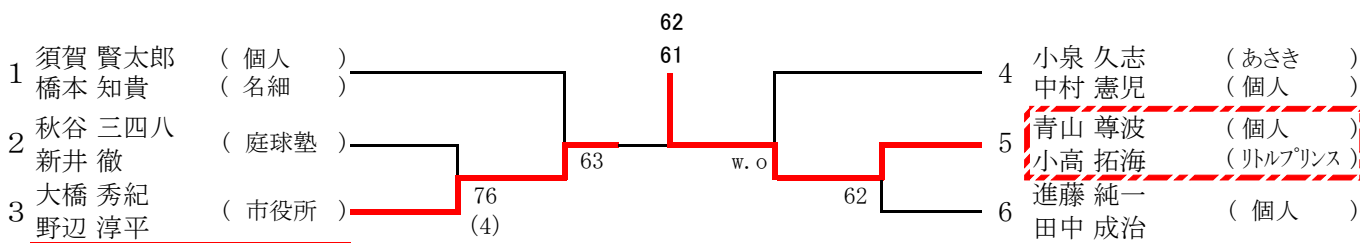

女子シングルス本戦(一般の部) ※抽選にて決定

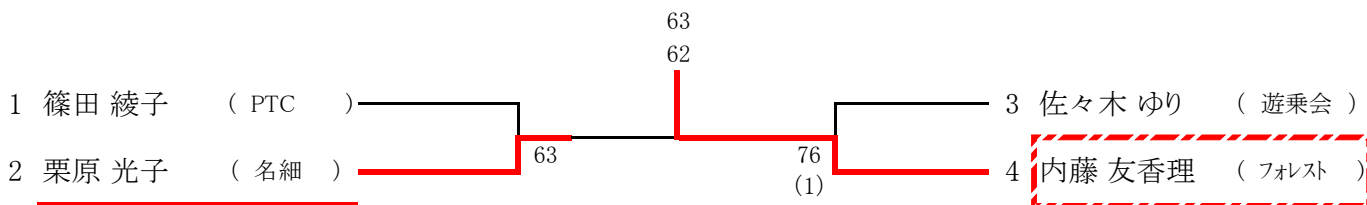

女子ダブルス本戦(一般の部) ※抽選にて決定

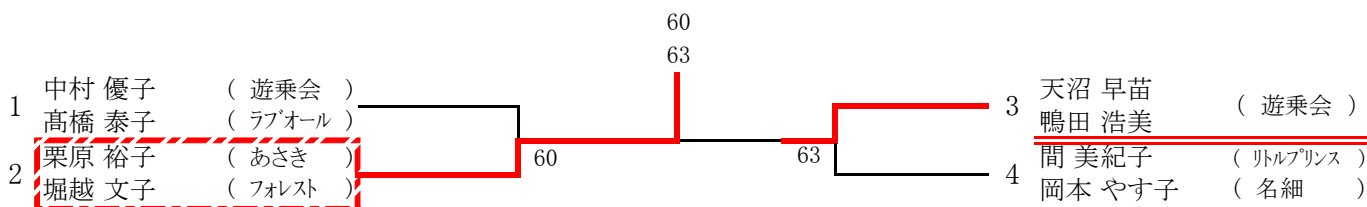

男子シングルス予選1(A~D)

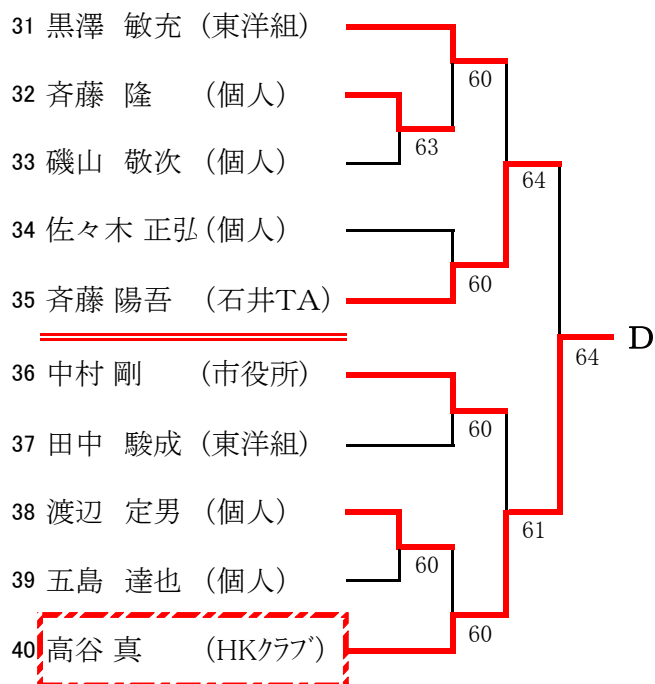
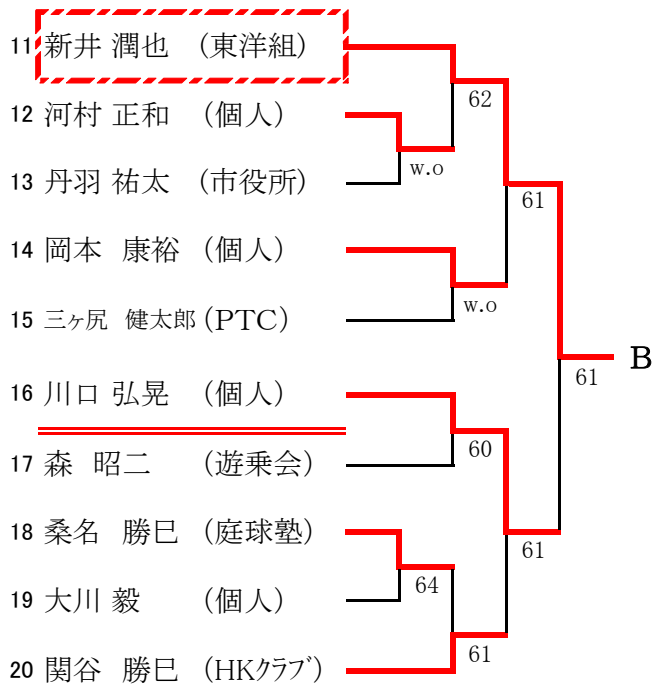
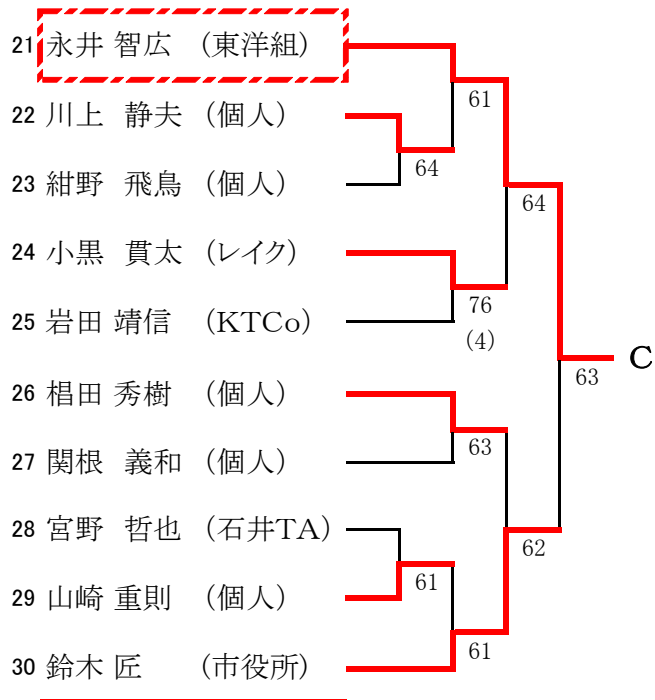
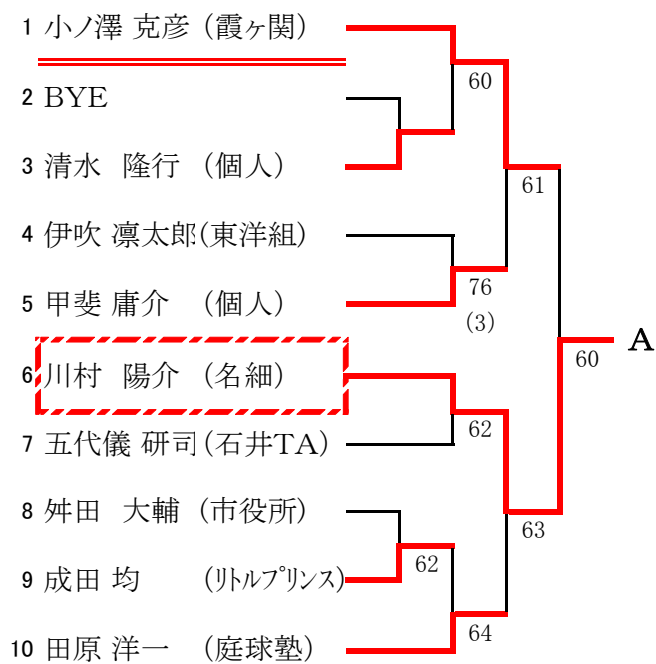

男子シングルス予選2(E~H)

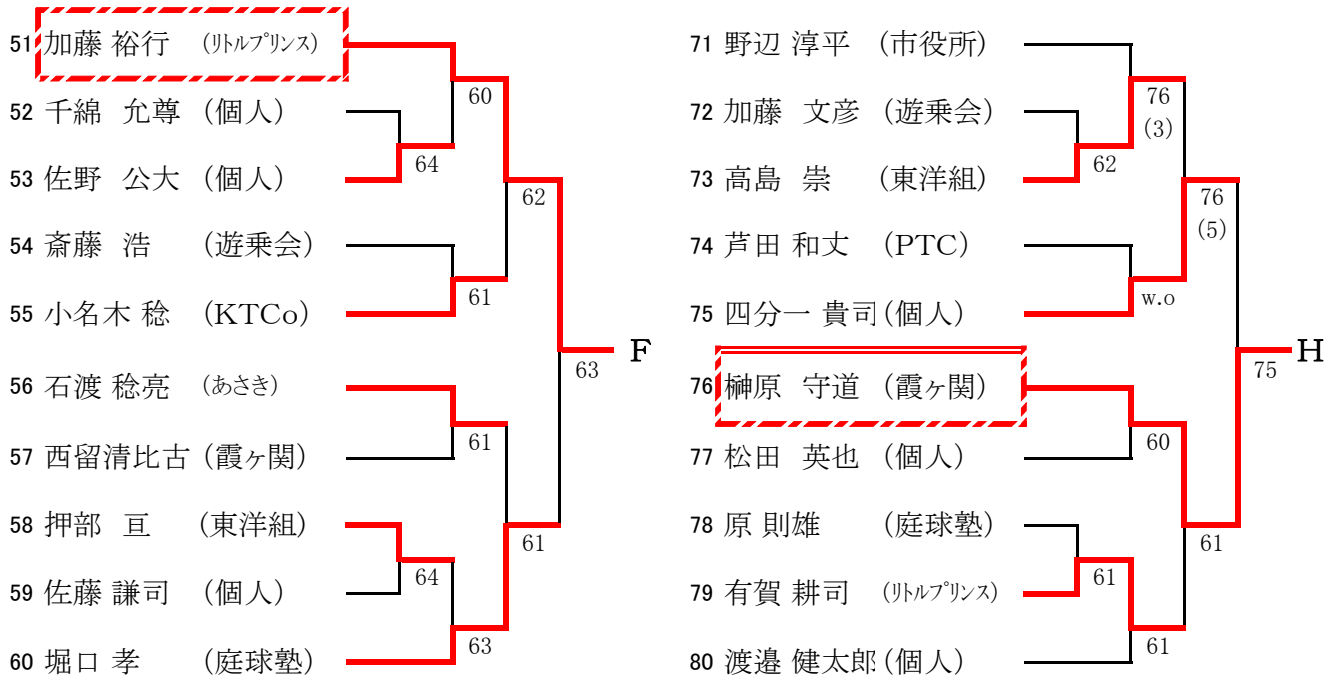
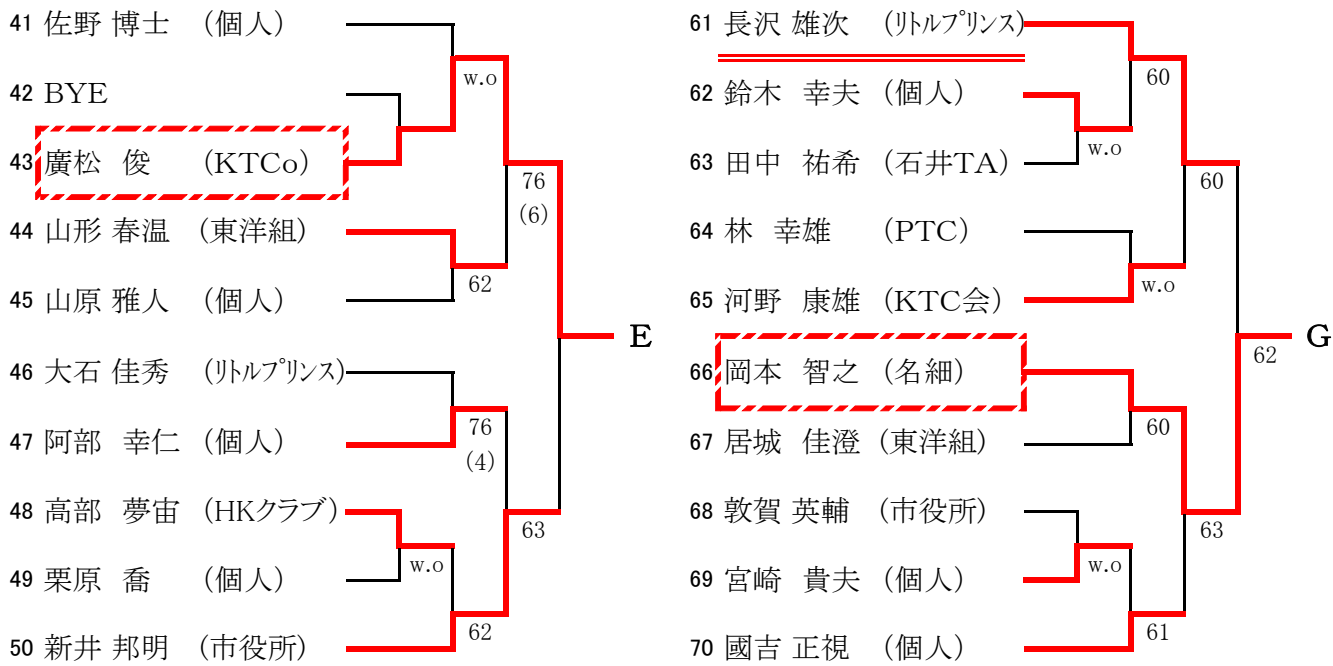

男子シングルス予選3(I~L)

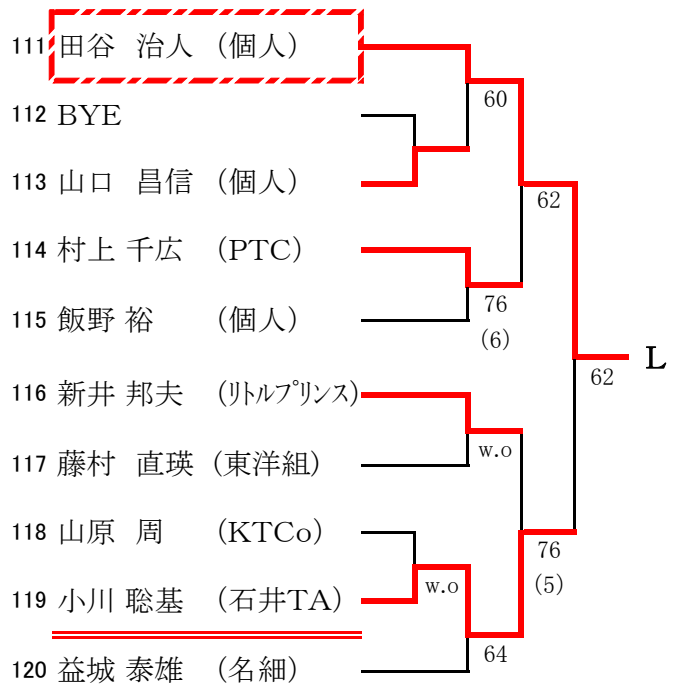
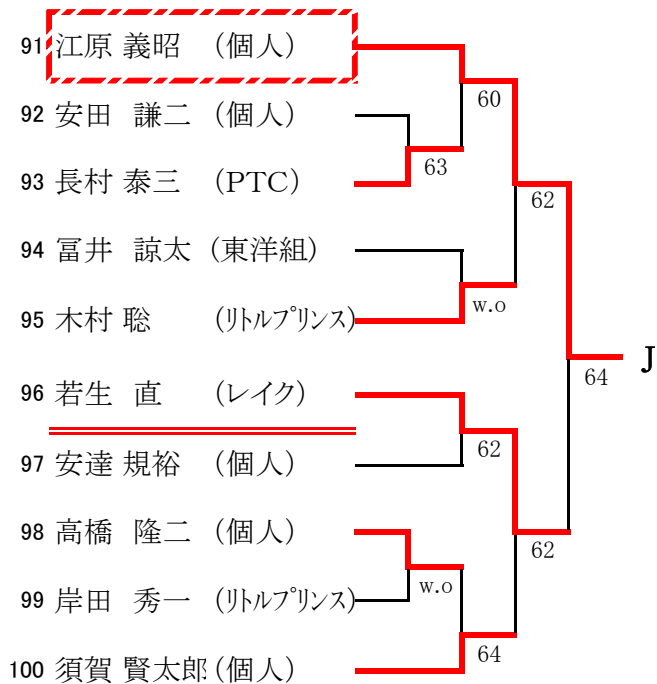
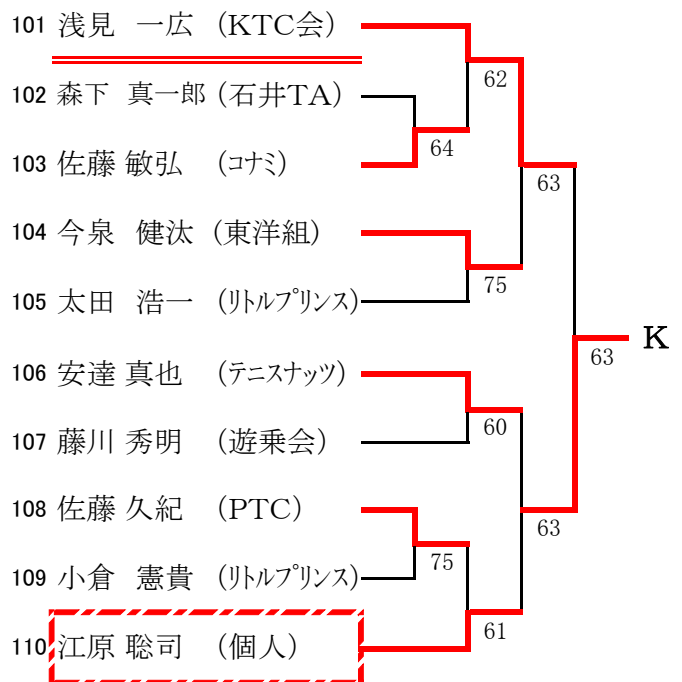

男子ダブルス予選 1 (A~D)

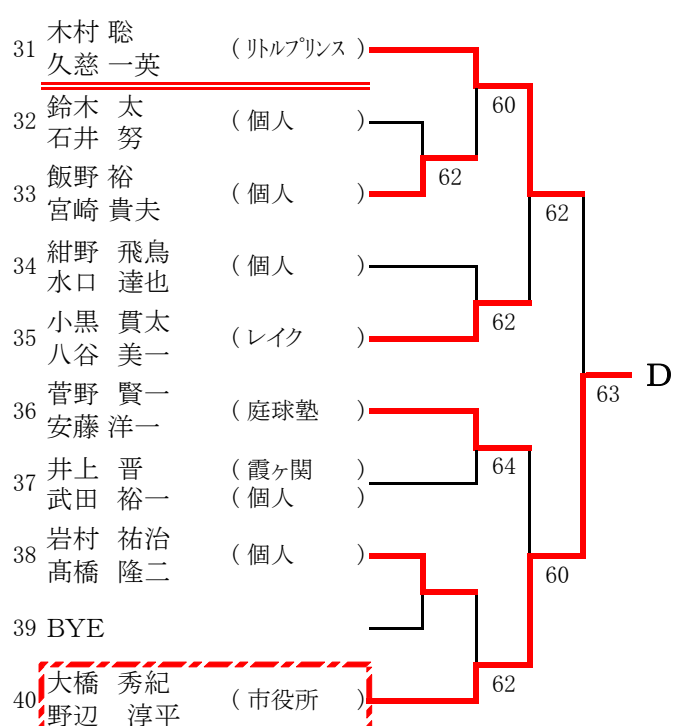
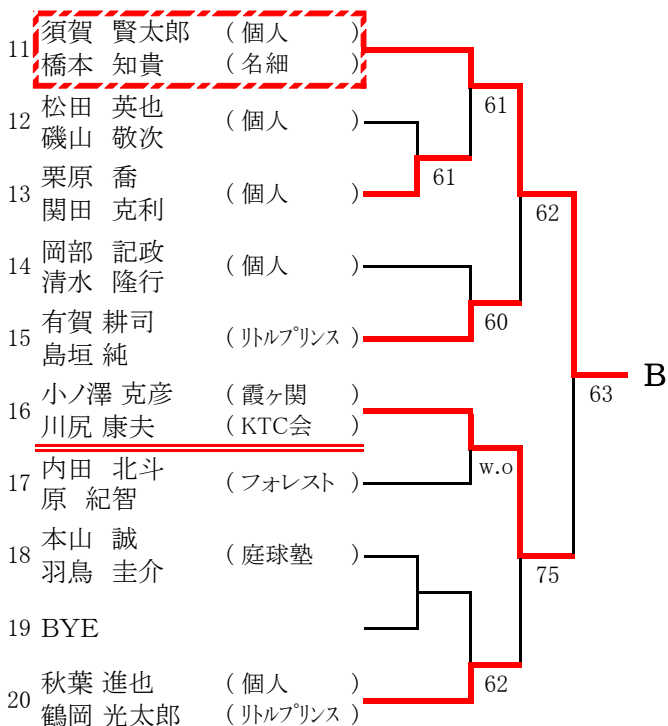
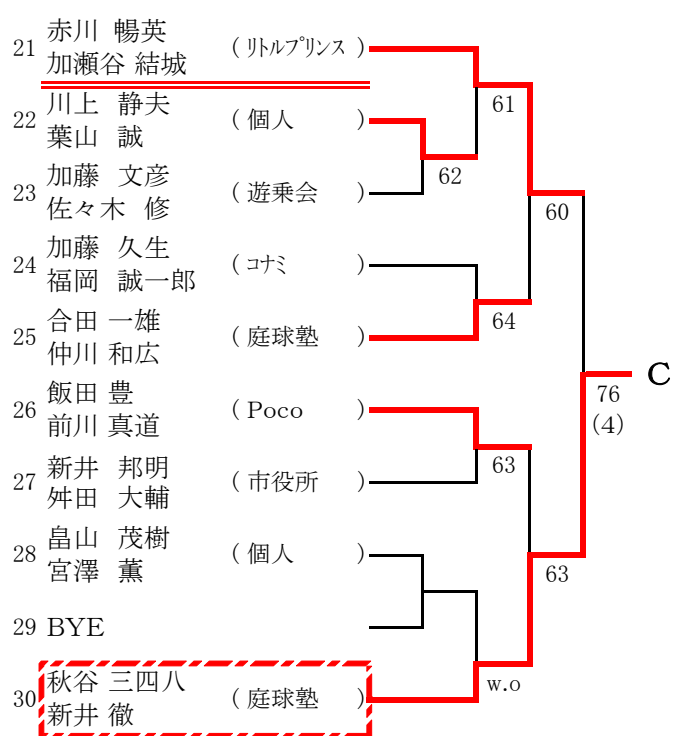
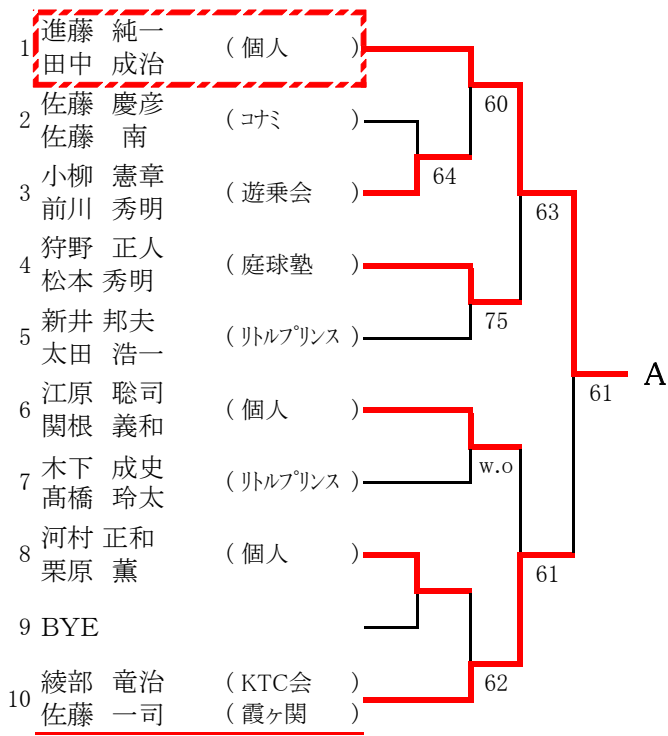

男子ダブルス予選 2 (E・F)

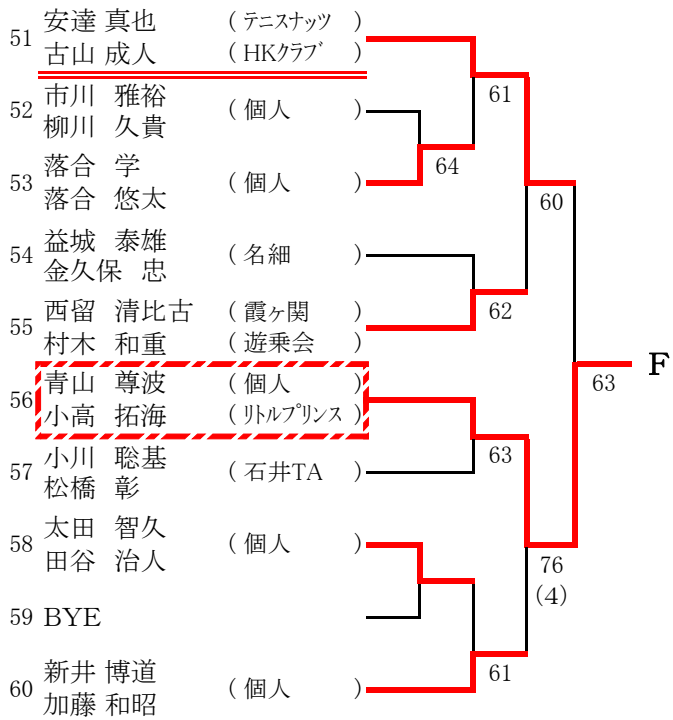
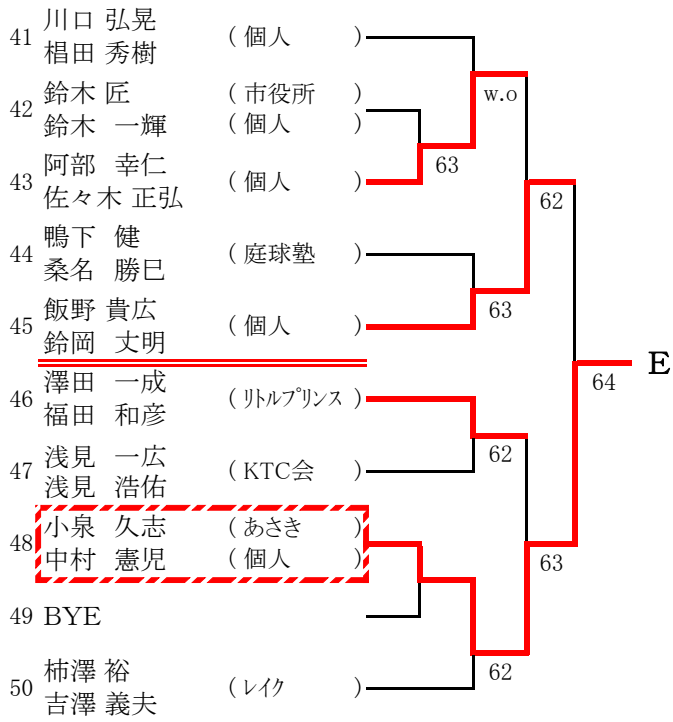

女子シングルス予選(一般の部) A~D

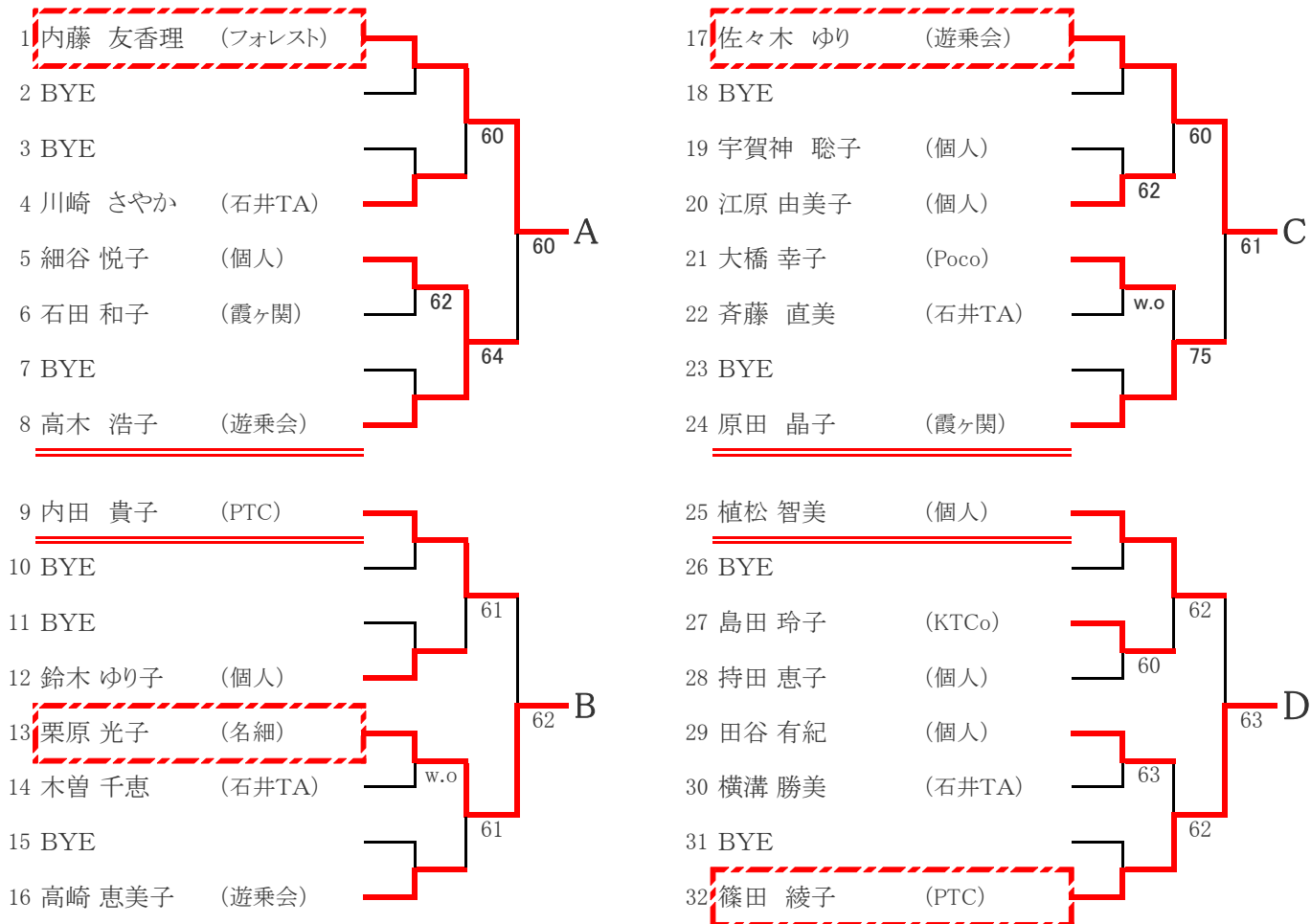

壮年女子ダブルス(55歳以上)

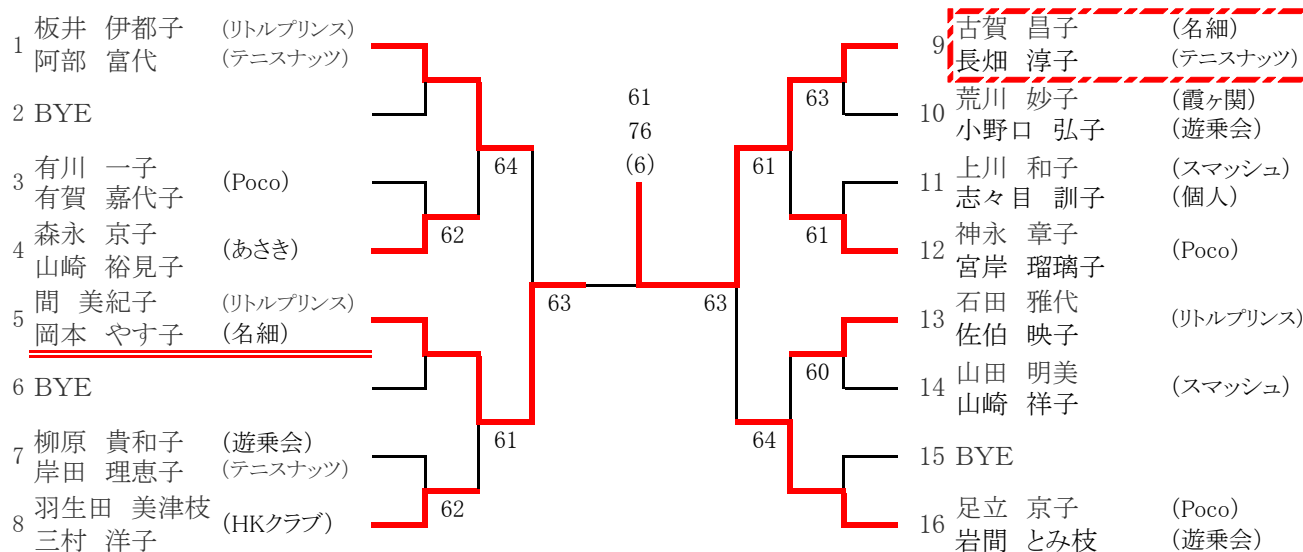

【シード順位】

- 1. 板井・阿部 2. 足立・岩間
- 3. 神永・宮岸 4. 間・岡本
- 3~4は抽選

女子ダブルス予選 (A~D)

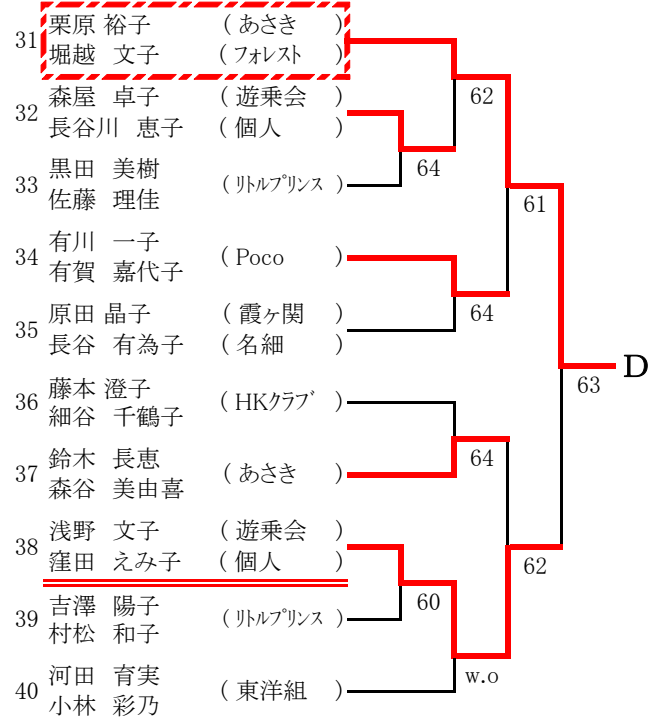
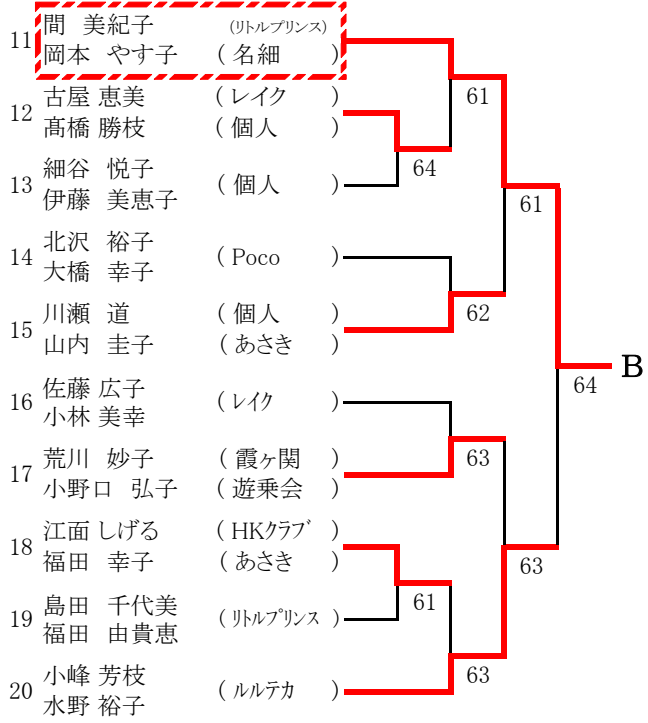
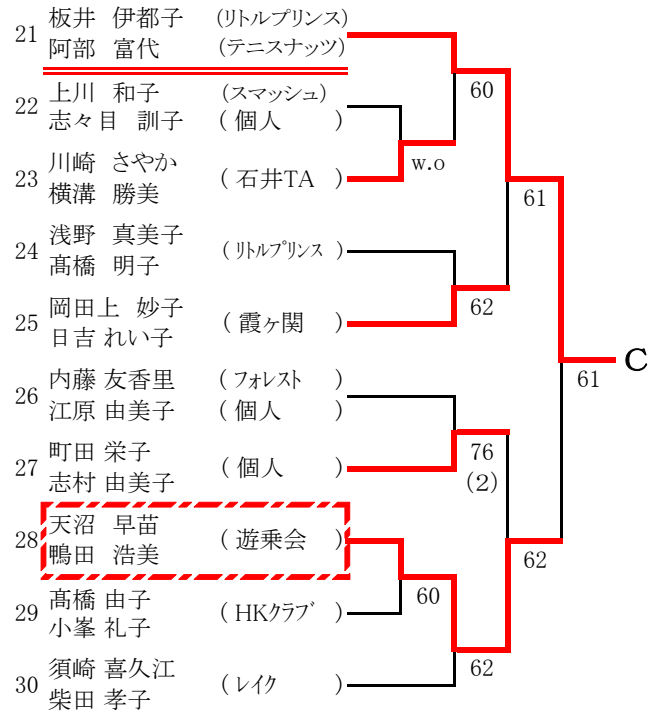
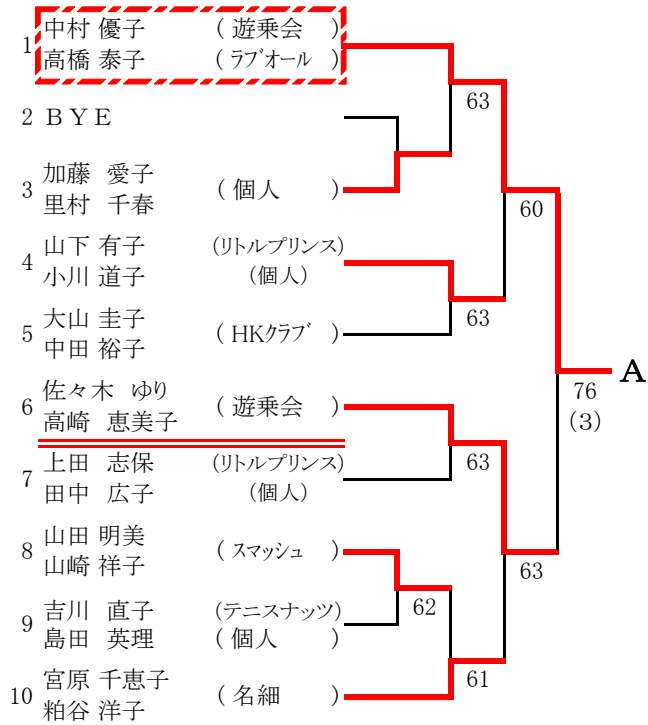

混合ダブルス予選 (A~F)

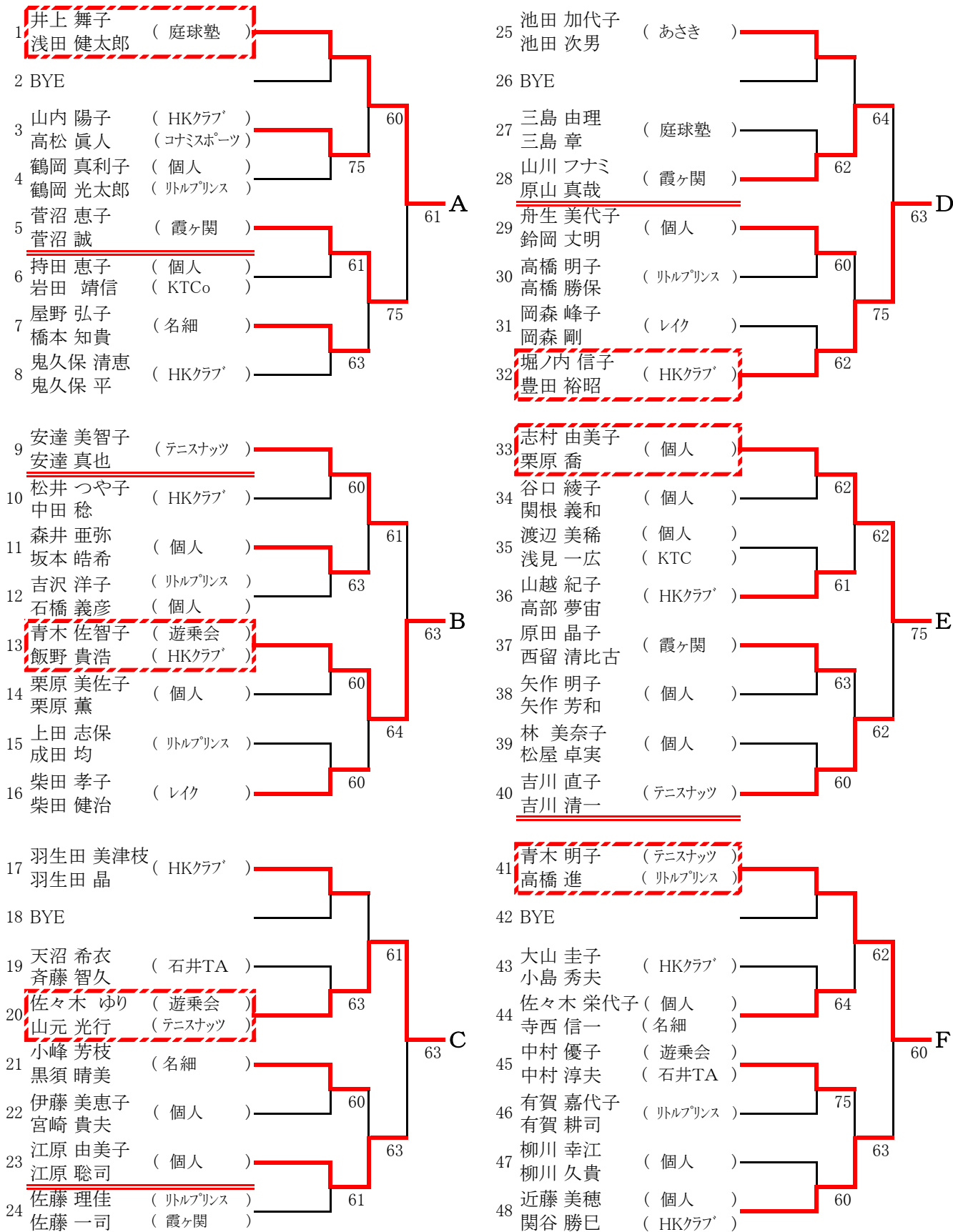

壮年男子シングルス(45歳以上)

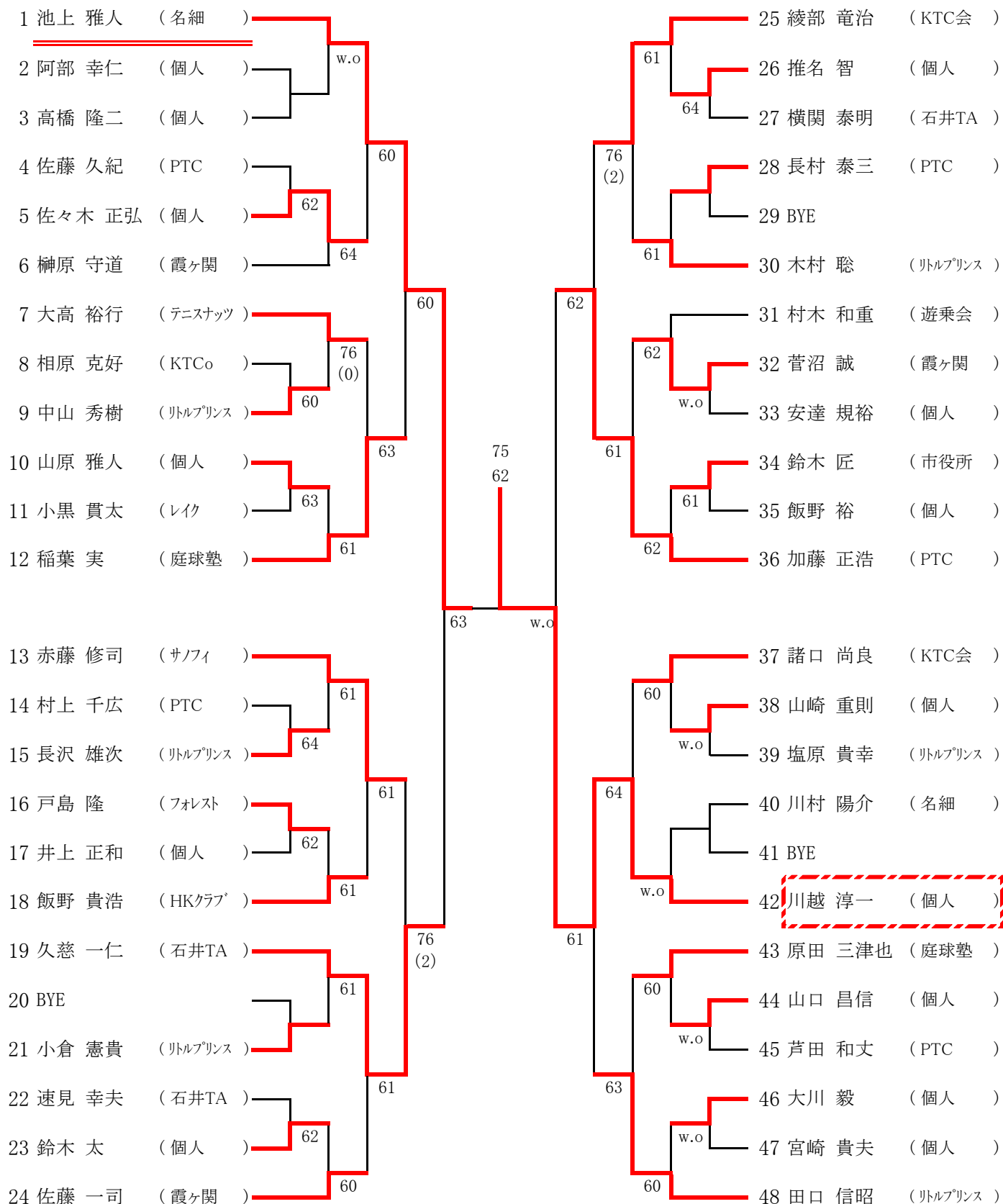

【シード順位】

- 1. 池上 雅人 2. 田口 信昭 3. 加藤 正浩 4. 赤藤 修司
 - 5. 諸口 尚良 6. 稲葉 実 7. 佐藤 一司 8. 綾部 竜治
- ※抽選は、3～4、5～8

壮年男子シングルス (55歳以上)

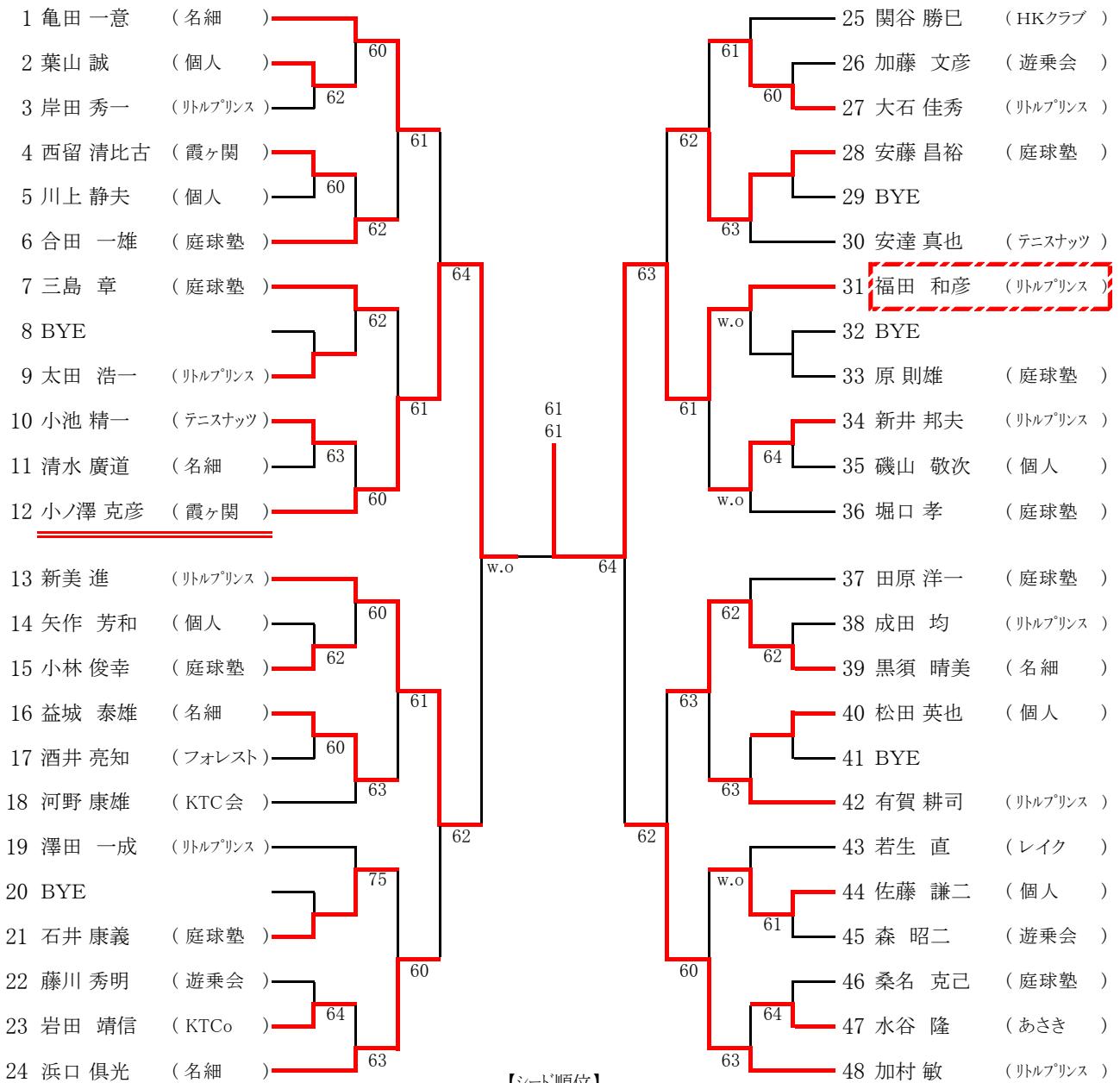

【シード順位】

1 亀田 一意 2 加村 敏 3 堀口 孝 4 新美 進 5 関谷勝巳
6 浜口 俱光 7 小ノ澤 克彦 8 田原 洋一
※抽選は、3~4、5~8

壮年男子シングルス (65歳以上)

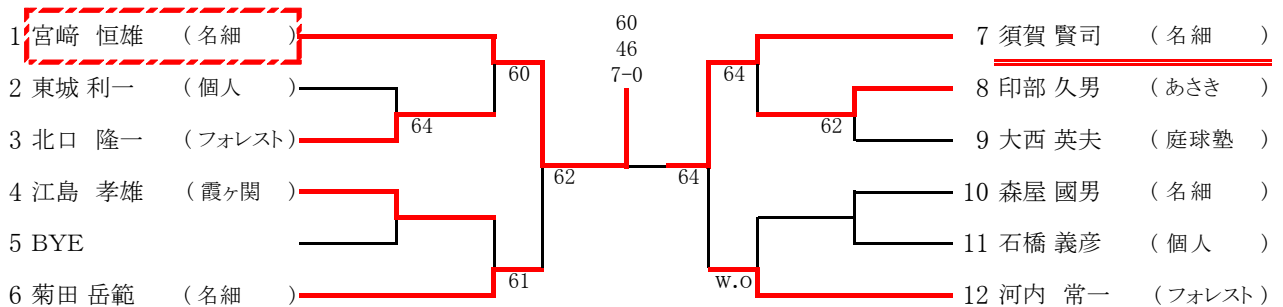

【シード順位】

1. 宮崎恒雄 2. 河内常一 3. 須賀賢司 4. 菊田 岳範
※抽選は、3~4

壮年男子ダブルス(45歳以上)

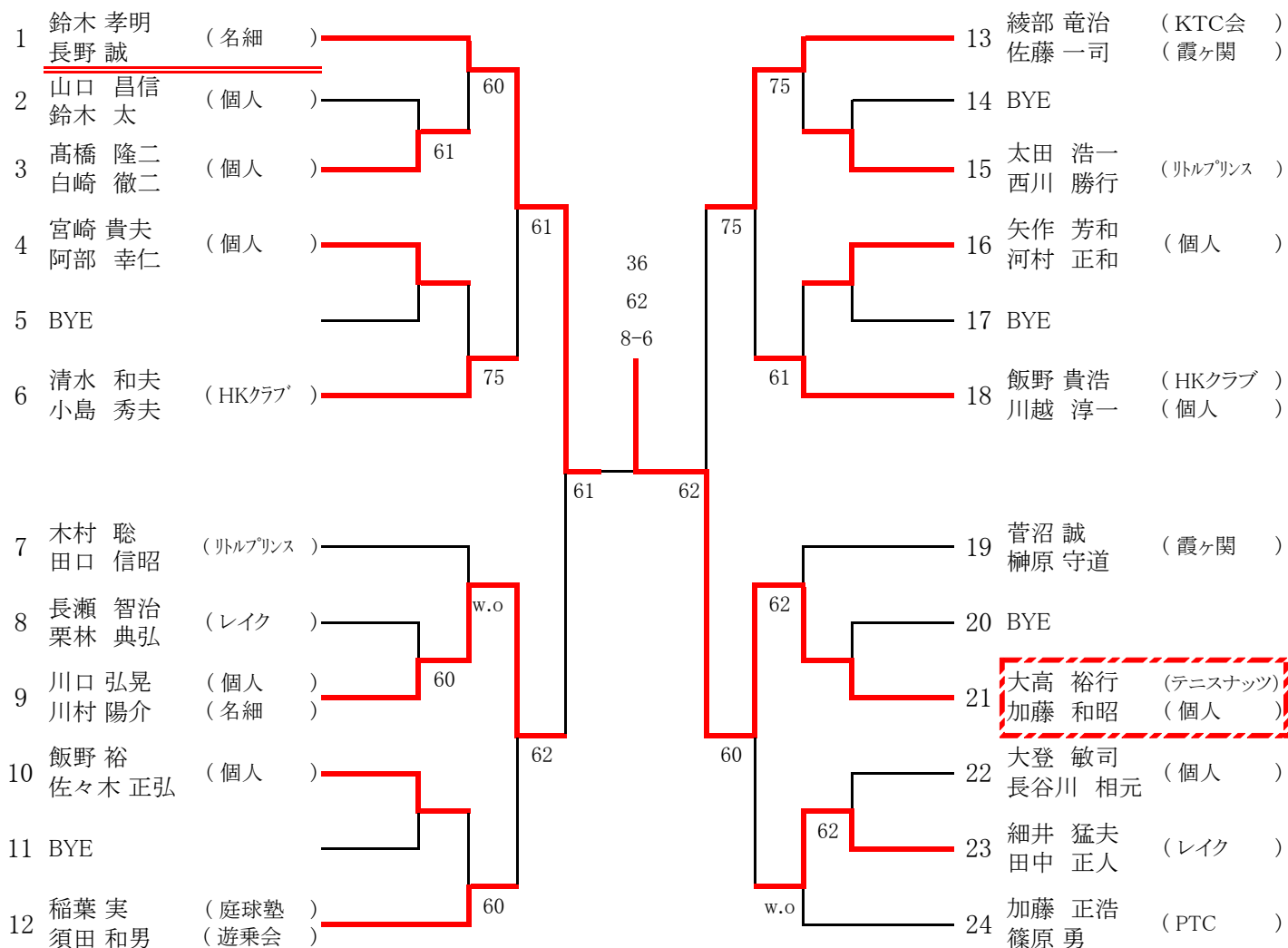

【シード順位】

- 1 鈴木・長野 2 加藤・篠原 3 木村・田口 4 飯野・川越
- 5 清水・小島 6 稲葉・須田 7 菅沼・榎原 8 綾部・佐藤

※抽選は、3～4、5～8

壮年男子ダブルス(55歳以上)

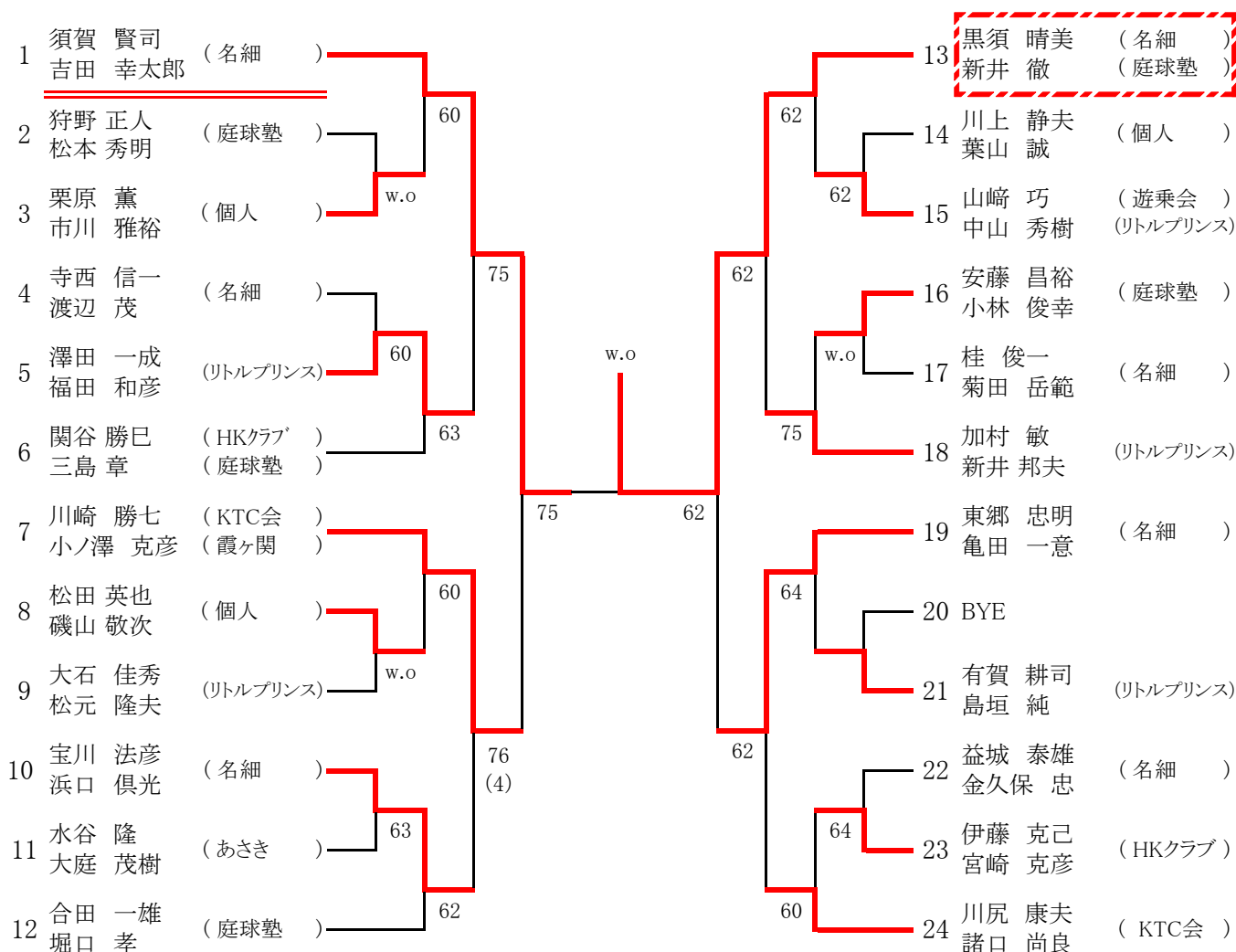

【シート順位】

1. 須賀・吉田 2 川尻・諸口 3. 川崎・小ノ澤 4. 加村・新井
5. 関谷・三島 6. 黒須・新井 7. 合田・堀口 8. 東郷・亀田

※抽選は、3～4及び5～8

壮年男子ダブルス(65歳以上)

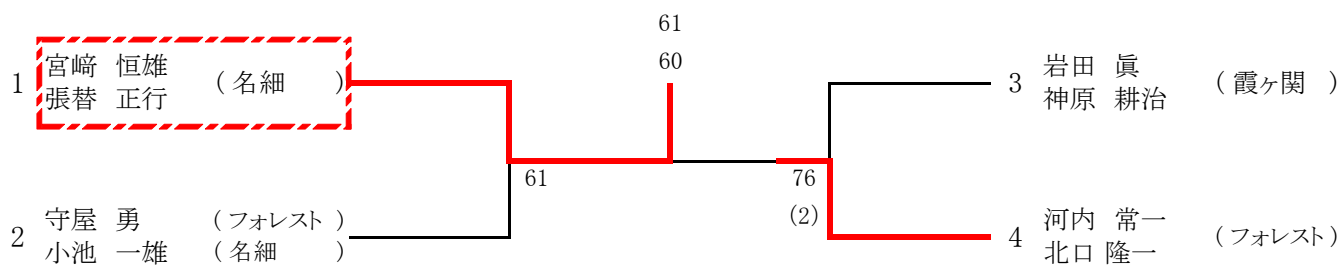

【シート順位】

- 1 宮崎・張替 2 河内・北口

壮年女子ダブルス(45歳以上)

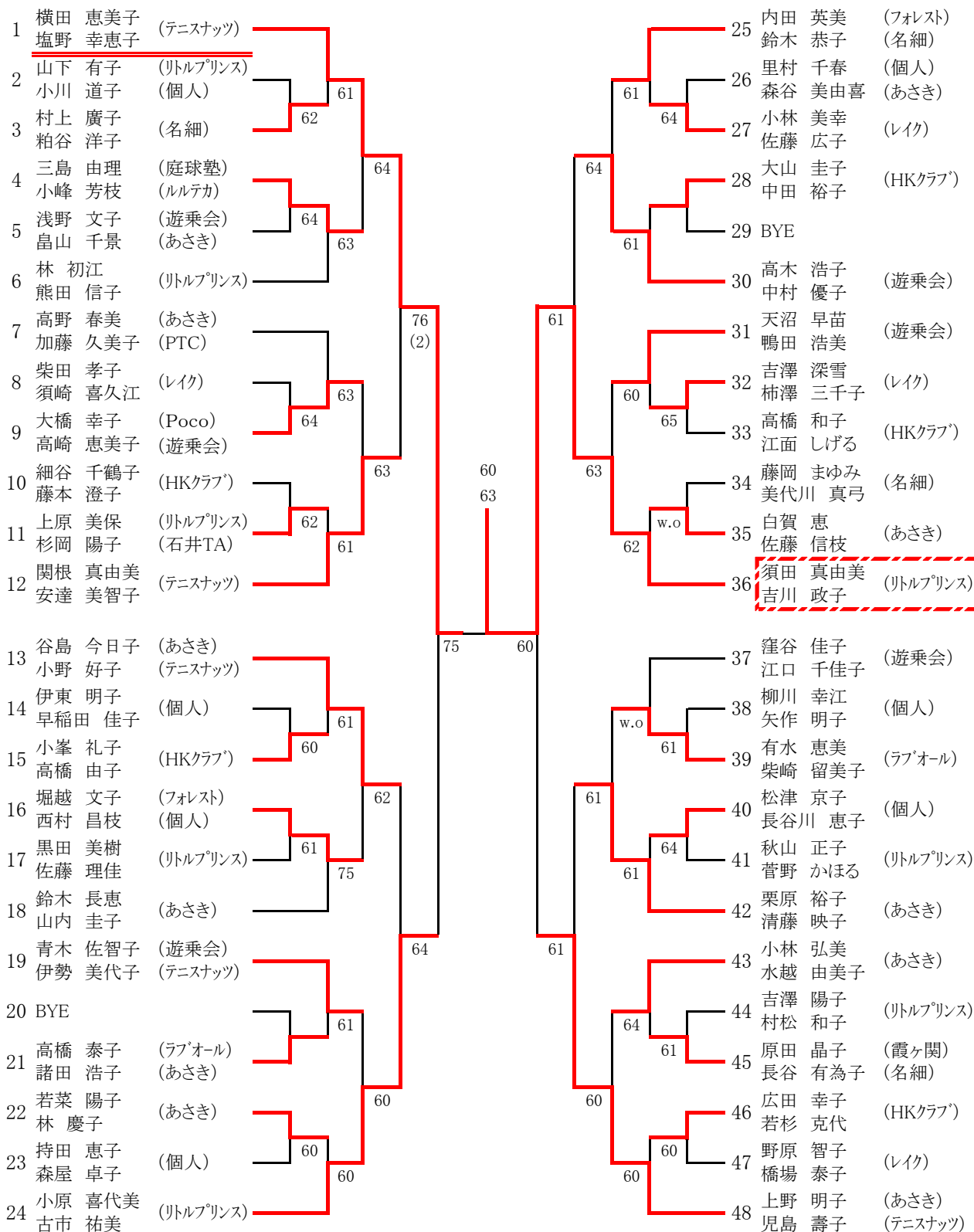

<シード順位> 1.横田・塩野 2.上野・児島 3.谷島・小野 4.須田・吉川
 5.窪谷・江口 6.関根・安達 7.内田・鈴木 8.小原・古市
 9.青木・伊勢 10.高野・加藤 11.栗原・清藤 12.高木・中村
 13.天沼・鴨田 14.小林・水越 15.鈴木・山内 16.林・熊田
 3~4、5~8、9~12、13~16 は抽選

[中学生男子の部]

(コンソレーション)

(本戦)



[小学生男子の部]

(コンソレーション)

(本戦)

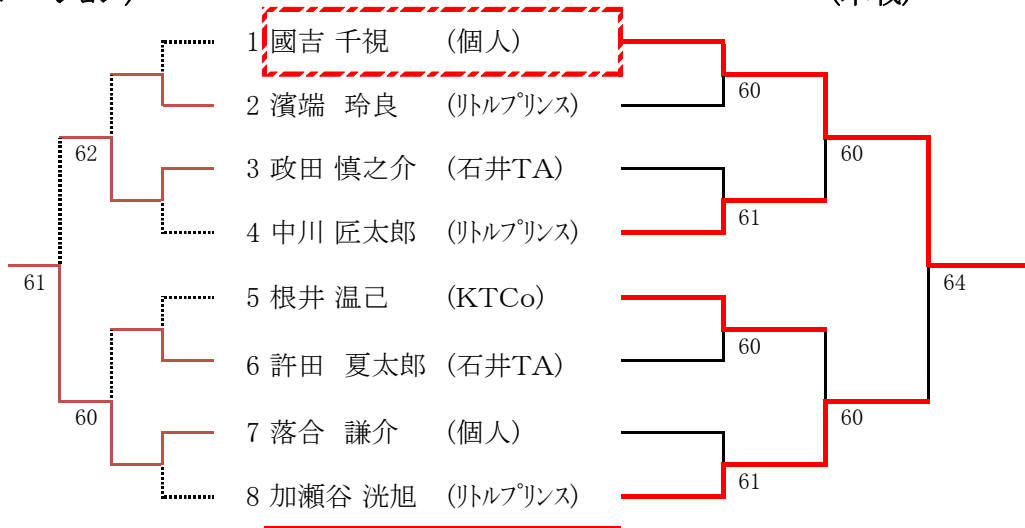

[中学生女子の部]

(本戦)

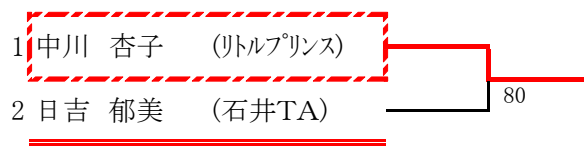

[小学生女子の部]

(コンソレーション)

(本戦)

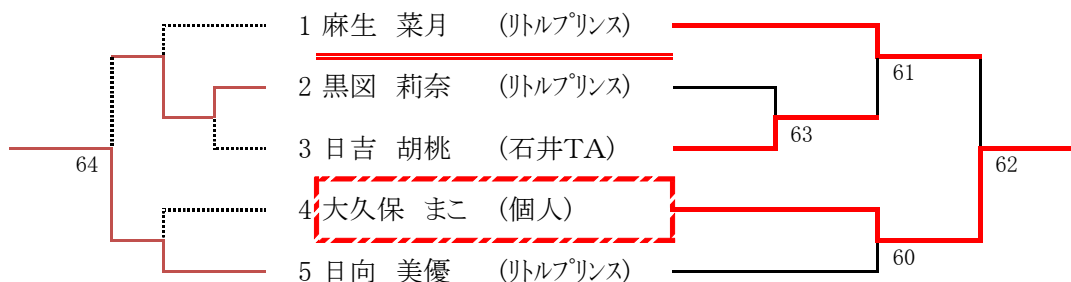

【初心者小学生高学年の部】

(コンソレーション)

(本戦)

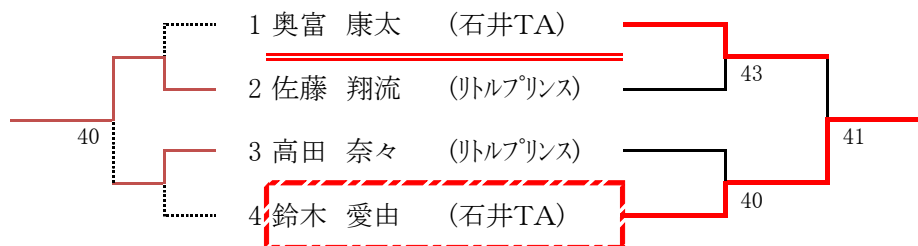

	5	6	7	順位
5 江原 来桃(個人)		41	42	1
6 斉藤 成哉(石井TA)	14		42	2
7 中村 翔也(リトルプリンス)	24	24		3

【初心者小学生低学年の部】



※ 初心者の部は、欠席等により当日組み合わせが変更になる場合があります。その際は大会運営本部の指示に従ってください。

		1	2	3	順位
1	吉田 圭太(リトルプリンス)		24	40	1
2	田谷 類仁(個人)	42		04	2
3	江原 叶碧(個人)	04	40		2

					順位

					順位

					順位